

STIASA

Suministros Industriales del Tajo, S.A.

4. Tornillería

Parafusos



TORNILLO BROCA / PARAFUSO BROCA

TORNILLO BROCA DIN 7504-K CABEZA HEXAGONAL / P. BROCA DIN 7504-K CABEÇA HEXAGONAL



Tornillo autotaladrante y autoroscante de cabeza hexagonal.

- ISO.15480
- Acero cincado
- Permite ensamblajes directos
- Para unión de placas o perfiles de acero entre si, carrocería a chasis en vehículos, paneles de cierre en construcciones metálicas

Parafuso autopercutor e auto-roscante de cabeça hexagonal.

- ISO.15480
- Aço zincado
- Permite montagens directas
- Para união de placas ou perfis de aço entre si, carroçaria em chassis em veículos, painéis de fecho em construções metálicas

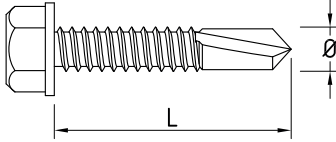

CÓDIGO CODIGO	ARTÍCULO ARTIGO	Ø	LONG. b/c	CAP. TALADRO CAP. PARAFUSO	ESPEJOR MÁX. A FIJAR ESPESSURA MÁX. AO FIXAR	Ø BROCA	SW		
78035130	3,5 X 13	3,5	13	2	8	2	7	1.000	15.000
78035160	3,5 X 16	3,5	16	2	11	2	7	1.000	13.000
78035190	3,5 X 19	3,5	19	2	14	2	7	1.000	13.000
78035250	3,5 X 25	3,5	25	2	20	2	7	1.000	8.000
78042130	4,2 X 13	4,2	13	3	6	2	7	1.000	10.000
78042160	4,2 X 16	4,2	16	3	9	2	7	1.000	8.000
78042195	4,2 X 19	4,2	19	3	12	2	7	1.000	8.000
78042252	4,2 X 25	4,2	25	3	18	2	7	1.000	6.000
78042320	4,2 X 32	4,2	32	3	25	2	7	1.000	4.000
78042381	4,2 X 38	4,2	38	3	31	2	7	1.000	4.000
78048130	4,8 X 13	4,8	13	4	3	3	8	1.000	8.000
78048165	4,8 X 16	4,8	16	4	6	3	8	500	7.500
78048198	4,8 X 19	4,8	19	4	9	3	8	500	6.500
78048200	4,8 X 25	4,8	25	4	15	3	8	500	6.500
78048204	4,8 X 32	4,8	32	4	22	3	8	500	4.000
78048210	4,8 X 38	4,8	38	4	28	3	8	500	3.000
78055190	5,5 X 19	5,5	19	5	7	3	8	1000	4.000
78055227	5,5 X 22	5,5	22	5	10	3	8	500	4.000
78055229	5,5 X 25	5,5	25	5	13	3	8	500	4.000
78055237	5,5 X 32	5,5	32	5	20	3	8	500	4.000
78055244	5,5 X 38	5,5	38	5	26	3	8	250	3.250
78055500	5,5 X 50	5,5	50	5	38	3	8	250	2.000
78055630	5,5 X 63	5,5	63	5	51	3	8	250	1.500
78063190	6,3 X 19	6,3	19	6	5	3	10	500	2.000
78063257	6,3 X 25	6,3	25	6	11	3	10	500	3.000
78063320	6,3 X 32	6,3	32	6	18	3	10	250	2.000
78063380	6,3 X 38	6,3	38	6	24	3	10	250	2.000
78063500	6,3 X 50	6,3	50	6	36	3	10	250	1.500
78063600	6,3 X 60	6,3	60	6	40	3	10	250	1500
78063630	6,3 X 63	6,3	63	6	49	3	10	250	1.500
78063850	6,3 X 80	6,3	80	6	57	3	10	100	600
78063855	6,3 X 90	6,3	90	6	65	3	10	100	600
78063860	6,3 X 100	6,3	100	6	75	3	10	100	600

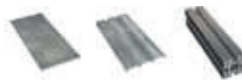

TORNILLO BROCA DIN 7504-K CABEZA HEXAGONAL CON ARANDELA DE NEOPRENO / P. BROCA DIN 7504-K CABAÇA HEX. COM ANILHA DE NEO.

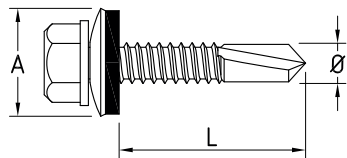

Tornillo autotaladrante y autoroscante de cabeza hexagonal y arandela de neopreno.

- ISO.15480
- Acero cincado
- Permite ensamblajes directos
- Para unión de placas o perfiles de acero entre sí, carrocería a chasis en vehículos, paneles de cierre en construcciones metálicas

Parafuso autopercutor e auto-roscante de cabeça hexagonal e anilha de neoprene.

- ISO.15480
- Aço zincado
- Permite montagens directas
- Para união de placas ou perfis de aço entre si, carroçaria em chassis em veículos, painéis de fecho em construções metálicas

Ø ARANDELA / ANILHA 14

CÓDIGO CODIGO	ARTÍCULO ARTIGO	Ø	LONG. b/c	CAP. TALADRO CAP. PARAFUSO	Ø BROCA	SW		
78142190	4,2 X 19	4,2	19	3	2	7	500	4.000
78142251	4,2 X 25	4,2	25	3	2	7	500	3.000

Ø ARANDELA / ANILHA 16

CÓDIGO CODIGO	ARTÍCULO ARTIGO	Ø	LONG. b/c	CAP. TALADRO CAP. PARAFUSO	Ø BROCA	SW		
78144130	4,2 X 13	4,2	13	3	2	7	500	3.000
78144160	4,2 X 16	4,2	16	3	2	7	500	3.000
78148130	4,8 X 13	4,8	13	4	3	8	500	4.000
78148166	4,8 X 16	4,8	16	4	3	8	500	4.000
78148192	4,8 X 19	4,8	19	4	3	8	500	3.000
78148198	4,8 X 25	4,8	25	4	3	8	250	2.000
78155190	5,5 X 19	5,5	19	5	3	8	500	3.000
78155228	5,5 X 22	5,5	22	5	3	8	500	3.000
78155238	5,5 X 32	5,5	32	5	3	8	250	2.000
78155245	5,5 X 38	5,5	38	5	3	8	250	2.000
78155350	5,5 X 50	5,5	50	5	3	8	250	1.500
78155630	5,5 X 63	5,5	63	5	3	8	250	1.500
78157250	6,3 X 25	6,3	25	6	3	10	250	1.500
78157350	6,3 X 35	6,3	35	6	3	10	250	1.500
78157500	6,3 X 50	6,3	50	6	3	10	250	1.500

Ø ARANDELA / ANILHA 18

CÓDIGO CODIGO	ARTÍCULO ARTIGO	Ø	LONG. b/c	CAP. TALADRO CAP. PARAFUSO	Ø BROCA	SW		
78158130	4,2 X 13	4,2	13	3	2	7	500	4.000
78158160	4,2 X 16	4,2	16	3	2	7	500	3.000
78159130	4,8 X 13	4,8	13	4	3	8	500	3.000
78159160	4,8 X 16	4,8	16	4	3	8	500	3.000
78159190	4,8 X 19	4,8	19	4	3	8	500	3.000
78160220	5,5 X 22	5,5	22	5	3	8	500	3.000
78160250	5,5 X 25	5,5	25	5	3	8	500	3.000
78160320	5,5 X 32	5,5	32	5	3	8	250	2.000
78160380	5,5 X 38	5,5	38	5	3	8	250	2.000
78163190	6,3 X 19	6,3	19	6	3	10	250	1.500
78163258	6,3 X 25	6,3	25	6	3	10	250	1.500
78163350	6,3 X 35	6,3	35	6	3	10	250	1.500
78163380	6,3 X 38	6,3	38	6	3	10	250	1.500
78163450	6,3 X 50	6,3	50	6	3	10	150	900
78163462	6,3 X 60	6,3	60	6	3	10	150	900
78163475	6,3 X 75	6,3	75	6	3	10	100	600
78163480	6,3 X 80	6,3	80	6	3	10	100	600
78163491	6,3 X 90	6,3	90	6	3	10	100	600
78163500	6,3 X 100	6,3	100	6	3	10	100	600



TORNILLO BROCA DIN 7504-K CABEZA HEXAGONAL CON ARANDELA DE NEO. / P. BROCA DIN 7504-K CABEÇA HEX. COM ANILHA DE NEO.



Ø ARANDELA / ANILHA 25

CÓDIGO CODIGO	ARTÍCULO ARTIGO	Ø	LONG. b/c	CAP. TALADRO CAP. PARAFUSO	Ø BROCA	SW		
78163622	5,5 X 22	5,5	22	5	3	8	250	1.500
78163625	5,5 X 25	5,5	25	5	3	8	250	1.500
78163635	5,5 X 32	5,5	32	5	3	8	250	1.500
78163638	5,5 X 38	5,5	38	5	3	8	250	1.500
78163819	6,3 X 19	6,3	19	6	3	10	100	800
78163825	6,3 X 25	6,3	25	6	3	10	100	800
78163826	6,3 X 35	6,3	35	6	3	10	100	800
78163827	6,3 X 50	6,3	50	6	3	10	100	800
78163828	6,3 X 60	6,3	60	6	3	10	100	800
78163829	6,3 X 80	6,3	80	6	3	10	100	800
78164090	6,3 X 90	6,3	90	6	3	10	100	800
78164100	6,3 X 100	6,3	100	6	3	10	100	800



TORNILLO BROCA DIN 7504-K INOX CABEZA HEXAGONAL CON ARANDELA NEO. / P. BROCA DIN 7504-K INOX CABEÇA HEX. COM ANILHA NEO.



Tornillo autotaladrante y autoroscante inoxidable de cabeza hexagonal y arandela de neopreno.

Parafuso autopercutor e auto-roscante inoxidável de cabeça hexagonal e anilha de neoprene.

- ISO.15480
- Permite ensamblajes directos
- Para unión de placas o perfiles de aluminio entre si

- ISO.15480
- Permite montagens directas
- Para união de placas ou perfis de alumínio entre si

CÓDIGO CODIGO	ARTÍCULO ARTIGO	Ø	LONG. b/c	Ø ARANDELA Ø ANILHA	CAPACIDAD TALADRO CAPACIDADE PARAFUSO	ESPESOR MÁX. A FIJAR ESPESSURA MÁX. AO FIXAR		
78163830	4,8 X 19	4,8	19	16	4	6	500	3.000
78163835	5,5 X 22	5,5	22	16	5	6	250	2.000
78163840	6,3 X 25	6,3	25	18	6	9	250	1.500

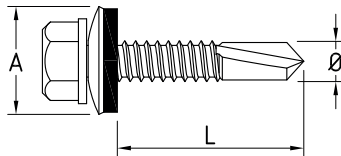

TORNILLO BROCA REDUCIDA DIN 7504-K / P. BROCA REDUZIDA DIN 7504-K



Tornillo autotaladrante y autoroscante de cabeza hexagonal.

Parafuso autopercutor e auto-roscante de cabeça hexagonal.

- ISO.15480
- Permite ensamblajes directos
- Para unión de placas o perfiles de aluminio entre si

- ISO.15480
- Permite montagens directas
- Para união de placas ou perfis de alumínio entre si

CÓDIGO CODIGO	ARTÍCULO ARTIGO	Ø	LONG. b/c	Ø BROCA	SW		
79248016	4,8 X 16	4,8	16	1	8	1.000	4.000
79263019	6,3 X 19	6,3	19	1	8	500	2.000
79264019	6,3 X 19	6,3	19	1	10	500	2.000



TORNILLO DIN 7504-K BROCA REDUCIDA CON ARANDELA NEO. / P. BROCA DIN 7504-K BROCA REDUZIDA COM ANILHA NEO.



Tornillo autotaladrante y autorroscante de cabeza hexagonal con arandela neopreno.

- ISO.15480
- Permite ensamblajes directos
- Para unión de placas o perfiles de aluminio entre si

Parafuso autopercutor e auto-roscante de cabeça hexagonal con arandela neopreno.

- ISO.15480
- Permite montagens directas
- Para união de placas ou perfis de aluminio entre si

Ø ARANDELA / ANILHA 16

CÓDIGO CODIGO	ARTÍCULO ARTIGO	Ø	LONG. b/c	Ø BROCA	SW		
79348016	4,8 X 16	4,8	16	1	8	1.000	4.000
79363019	6,3 X 19	6,3	19	1	8	1.000	8.000
79363196	6,3 X 19	6,3	19	1	10	500	2.000

Ø ARANDELA / ANILHA 18

CÓDIGO CODIGO	ARTÍCULO ARTIGO	Ø	LONG. b/c	Ø BROCA	SW		
79463019	6,3 X 19	6,3	19	1	10	250	1.000



TORNILLO PARA VIGA CABEZA HEXAGONAL / P.PARA VIGA CABEÇA HEXAGONAL



Tornillo autotaladrante y autorroscante de cabeza hexagonal con mayor longitud de broca.

- ISO.15480
- Acero cincado
- Punta broca nº5
- Para uniones estancas para techos y paredes de plancha galvanizada y similares

Parafuso autopercutor e auto-roscante de cabeça hexagonal com maior comprimento de broca.

- ISO.15480
- Aço zincado
- Ponta broca n.º 5
- Para uniões estanques para tectos e paredes de chapa galvanizada e semelhantes

CÓDIGO CODIGO	ARTÍCULO ARTIGO	Ø	LONG. b/c	Ø BROCA	SW		
78190532	5,5 X 32	5,5	32	5	8	500	4.000
78190538	5,5 X 38	5,5	38	5	8	250	2.000
78190660	6,3 X 60	6,3	60	5	10	250	1.500
78190680	6,3 X 80	6,3	80	5	10	100	600
78190710	6,3 X 100	6,3	100	5	10	100	600
78190712	6,3 X 120	6,3	120	5	10	100	600
78190714	6,3 X 140	6,3	140	5	10	100	600
78190716	6,3 X 160	6,3	160	5	10	100	600



TORNILLO PARA VIGA CABEZA HEXAGONAL CON ARANDELA DE NEOPRENO / P.PARA VIGA CABEÇA HEXAGONAL COM ANILHA DE NEO.



Tornillo autotaladrante y autorroscante de cabeza hexagonal con mayor longitud de broca.

- ISO.15480
- Acero cincado
- Punta broca nº5
- Para uniones estancas para techos y paredes de plancha galvanizada y similares

Parafuso autopercutor e auto-roscante de cabeça hexagonal com maior comprimento de broca.

- ISO.15480
- Aço zincado
- Ponta broca n.º 5
- Para uniões estanques para tectos e paredes de chapa galvanizada e semelhantes

Ø ARANDELA / ANILHA 16

CÓDIGO CODIGO	ARTÍCULO ARTIGO	Ø	LONG. b/c	Ø BROCA	SW		
78195535	5,5 X 32	5,5	32	5	8	250	2.000
78195538	5,5 X 38	5,5	38	5	8	250	1.500

Ø ARANDELA / ANILHA 18

CÓDIGO CODIGO	ARTÍCULO ARTIGO	Ø	LONG. b/c	Ø BROCA	SW		
78197532	5,5 X 32	5,5	32	5	8	250	1.500
78197538	5,5 X 38	5,5	38	5	8	250	1.500
78197660	6,3 X 60	6,3	60	5	10	100	600
78197680	6,3 X 80	6,3	80	5	10	100	600
78197710	6,3 X 100	6,3	100	5	10	100	600
78197712	6,3 X 120	6,3	120	5	10	100	600
78197714	6,3 X 140	6,3	140	5	10	100	600
78197716	6,3 X 160	6,3	160	5	10	100	600



TORNILLO PARA VIGA CABEZA HEXAGONAL CON ARANDELA DE NEOPRENO / P.PARA VIGA CABEÇA HEXAGONAL COM ANILHA DE NEO.



Ø ARANDELA / ANILHA 25

CÓDIGO CODIGO	ARTÍCULO ARTIGO	Ø	LONG. h/c	Ø BROCA	SW		
78198538	5,5 X 38	5,5	38	5	8	250	1.500
78198660	6,3 X 60	6,3	60	5	10	100	600
78198680	6,3 X 80	6,3	80	5	10	100	600
78198712	6,3 X 120	6,3	120	5	10	100	600
78198714	6,3 X 140	6,3	140	5	10	100	600
78198716	6,3 X 160	6,3	160	5	10	100	600



TORNILLO BROCA PANEL SANDWICH / P. BROCA PAINEL SANDUICHE



Tornillo autotaladrante y autoroscante de cabeza hexagonal para paneles sandwich en interiores.

- Acero cincado
- Para la unión de paneles sandwich a estructura

Parafuso autoperfurador e auto-roscante de cabeça hexagonal para painéis sandwich em interiores.

- Aço zincado
- Para a união de painéis sandwich à estrutura

CÓDIGO CODIGO	ARTÍCULO ARTIGO	Ø 1	Ø 2	LONG. h/c	Ø BROCA		
78663600	5,5/6,3 X 60	5,5	6,3	60	3	100	800
78663820	5,5/6,3 X 82	5,5	6,3	82	3	100	800
78663980	5,5/6,3 X 98	5,5	6,3	98	3	100	600
78664115	5,5/6,3 X 115	5,5	6,3	115	3	100	600

Rosca fina para fijaciones en viga

78663850	5,5/6,3 X 85	5,5	6,3	85	5	500	1.500
78664105	5,5/6,3 X 105	5,5	6,3	105	5	200	800
78664130	5,5/6,3 X 130	5,5	6,3	130	5	200	800
78664150	5,5/6,3 X 150	5,5	6,3	150	5	200	800



TORNILLO BROCA PANEL SANDWICH CON ARANDELA DE NEO. / P. BROCA PAINEL SANDUICHE COM ANILHA DE NEOPRENE



Tornillo autotaladrante y autoroscante de cabeza hexagonal y arandela de neopreno para fijaciones de paneles sandwich de cubiertas.

- Acero cincado
- Incorpora arandela metálica y arandela de neopreno unidas y montadas bajo cabeza del tornillo
- La arandela garantiza estanqueidad
- Para uniones estancas de paneles sandwich a estructura

Parafuso autoperfurador e auto-roscante de cabeça hexagonal e anilha de neoprene para fixações de painéis sandwich de coberturas.

- Aço zincado
- Inclui anilha metálica e anilha de neoprene unidas e montadas sob a cabeça do parafuso
- A anilha assegura estanqueidade
- Para uniões estanques de painéis sandwich à estrutura

Ø ARANDELA / ANILHA 16

CÓDIGO CODIGO	ARTÍCULO ARTIGO	Ø 1	Ø 2	LONG. h/c	Ø BROCA		
78763601	5,5/6,3 X 60	5,5	6,3	60	3	100	600
78763822	5,5/6,3 X 82	5,5	6,3	82	3	100	600
78763983	5,5/6,3 X 98	5,5	6,3	98	3	100	600
78764116	5,5/6,3 X 115	5,5	6,3	115	3	100	600

Ø ARANDELA / ANILHA 18

Rosca fina para fijaciones en viga

CÓDIGO CODIGO	ARTÍCULO ARTIGO	Ø 1	Ø 2	LONG. h/c	Ø BROCA		
78776085	5,5/6,3 X 85	5,5	6,3	85	5	200	800
78776105	5,5/6,3 X 105	5,5	6,3	105	5	200	800
78776130	5,5/6,3 X 130	5,5	6,3	130	5	200	800
78776150	5,5/6,3 X 150	5,5	6,3	150	5	100	400



TORNILLO IPN CON ARANDELA NEOPRENO / PARAFUSO IPN COM ANILHA DE NEOPRENE



Tornillo autotaladrante con recubrimiento Dracomet® y arandela inox en forma de campana.

- Indicado para la fijación de placas onduladas de fibrocemento sobre estructura metálica
- Las aletas del tornillo abren un agujero mayor al diámetro del tornillo en el fibrocemento, evitando fisuras en la placa
- Arandela de doble estanqueidad

Parafuso autopercutor com revestimento Dracomet® e anilha inox em forma de sino.

- Indicado para a fixação de placas onduladas de fibrocimento sobre estrutura metálica.
- As aletas do parafuso abrem um furo maior em torno do parafuso em fibrocimento, evitando rachas na placa
- Anilha de duplo estanqueidade

CÓDIGO CODIGO	ARTÍCULO ARTIGO	Ø	LONG. b/c	Ø BROCA		
78796110	6,3 X 110	6,3	110	5	150	600
78796120	6,3 X 120	6,3	120	5	150	600
78796130	6,3 X 130	6,3	130	5	100	400
78796150	6,3 X 150	6,3	150	5	100	400



ARANDELA DE NEOPRENO / ANILHA DE NEOPRENE

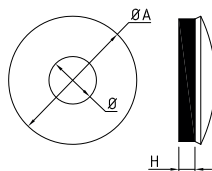

Arandela metálica y arandela de neopreno unidas para montar bajo cabeza del tornillo.

- Arandela metálica de acero cincado
- El diámetro interior corresponde al del tornillo

Anilha metálica e anilha de neoprene unidas para montar sob a cabeça do parafuso.

- Anilha metálica de aço zincado
- O diâmetro interior corresponde ao do parafuso

CÓDIGO CODIGO	ARTÍCULO ARTIGO	Ø EXT. METAL	Ø INT. METAL	Ø NEOPRENO Ø NEOPRENE		
78400487	P-16	16	5,5	4,5	1.000	6.000
78400630	P-18	18	6,8	5,5	1.000	4.000
78400645	P-25	25	6,8	5,5	500	2.000

TORNILLO BROCA CABEZA GRANDE / P. BROCA CABEÇA GRANDE

NEW



Tornillo autotaladrante y autoroscante de cabeza alomada ancha.

- Para unión de plástico y tejido sobre perfiles metálicos de aluminio

Parafuso autopercutor e auto-roscante de cabeça cilíndrica ampla.

- Para união de plástico e tecido em perfis metálicos de alumínio

CÓDIGO CODIGO	ARTÍCULO ARTIGO	Ø	LONG. b/c		
78263509	3,5 X 9,5	3,5	9,5	1.000	10.000
78263513	3,5 X 13	3,5	13	1.000	10.000
78264213	4,2 X 13	4,2	13	1.000	10.000
78264216	4,2 X 16	4,2	16	1.000	10.000



TORNILLO BROCA DIN 7504-N CABEZA ALOMADA / P. BROCA DIN 7504-K CABEÇA D QUEIJO

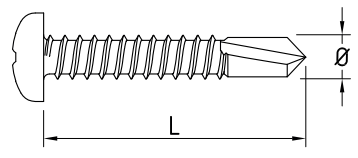

Tornillo autotaladrante y autoroscante de cabeza alomada.

- ISO.15481
- Acero cincado
- Permite ensamblajes directos
- Para fijación de paneles de muebles metálicos y envolventes o chasis de electrodomésticos

Parafuso autoperfurador e auto-roscante de cabeça cilíndrica.

- ISO.15481
- Aço zincado
- Permite montagens directas
- Para fixação de painéis de muebles metálicos e envolventes ou chassis de electrodomésticos

CÓDIGO CODIGO	ARTÍCULO ARTIGO	Ø	LONG. b/c	CAPACIDAD TALADRO CAPACIDADE PARAFUSO	ESPESOR MÁX. A FIJAR ESPESSURA MÁX. AO FIXAR		
78235103	3,5 X 9,5	3,5	9,5	2,25	3,5	1.000	20.000
78235125	3,5 X 9,5N	3,5	9,5	2,25	3,5	1.000	20.000
78235131	3,5 X 11	3,5	11	2,25	5,5	1.000	20.000
78235139	3,5 X 13	3,5	13	2,25	7,5	1.000	20.000
78235160	3,5 X 16	3,5	16	2,25	10,5	1.000	15.000
78235190	3,5 X 19	3,5	19	2,25	13,5	1.000	15.000
78235222	3,5 X 22	3,5	22	2,25	16,5	1.000	13.000
78235250	3,5 X 25	3,5	25	2,25	19,5	1.000	13.000
78235321	3,5 X 32	3,5	32	2,25	26,5	1.000	8.000
78239130	3,9 X 13	3,9	13	3	6	1.000	15.000
78239161	3,9 X 16	3,9	16	3	9	1.000	15.000
78239190	3,9 X 19	3,9	19	3	13	1.000	10.000
78239223	3,9 X 22	3,9	22	3	16	1.000	13.000
78239250	3,9 X 25	3,9	25	3	19	1.000	13.000
78239322	3,9 X 32	3,9	32	3	26	1.000	8.000
78239380	3,9 X 38	3,9	38	3	32	1.000	6.000
78242132	4,2 X 13	4,2	13	3	6	1.000	15.000
78242160	4,2 X 16	4,2	16	3	9	1.000	10.000
78242190	4,2 X 19	4,2	19	3	12	1.000	8.000
78242223	4,2 X 22	4,2	22	3	15	1.000	8.000
78242250	4,2 X 25	4,2	25	3	18	1.000	8.000
78242321	4,2 X 32	4,2	32	3	25	500	7.500
78242380	4,2 X 38	4,2	38	3	31	500	6.500
78242501	4,2 X 50	4,2	50	3	43	500	3.000
78248138	4,8 X 13	4,8	13	5	2	1000	8.000
78248160	4,8 X 16	4,8	16	5	5	1000	8.000
78248193	4,8 X 19	4,8	19	5	8	500	7.500
78248224	4,8 X 22	4,8	22	5	11	1000	4.000
78248251	4,8 X 25	4,8	25	5	14	500	6.500
78248322	4,8 X 32	4,8	32	5	21	500	4.000
78248380	4,8 X 38	4,8	38	5	27	500	4.000
78248450	4,8 X 45	4,8	45	5	34	500	4.000
78248502	4,8 X 50	4,8	50	5	39	500	4.000
78255119	5,5 X 19	5,5	19	6	6	500	4.000
78255220	5,5 X 22	5,5	22	6	9	500	2.000
78255135	5,5 X 25	5,5	25	6	12	500	4.000
78255320	5,5 X 32	5,5	32	6	19	500	4.000
78255381	5,5 X 38	5,5	38	6	25	500	3.000
78255450	5,5 X 45	5,5	45	6	32	250	2.000
N 78255600	5,5 X 60	5,5	60	6	39	250	2.000
N 78255730	5,5 X 73	5,5	73	6	45	250	2.000

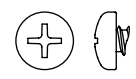

TORNILLO BROCA DIN 7504-N CABEZA ALOMADA BLANCA / P. BROCA DIN 7504-K CABEÇA D QUEIJO BRANCA

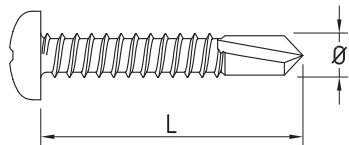

Tornillo autotaladrante y autoroscante de cabeza alomada.

- ISO.15481
- Acero cincado
- Permite ensamblajes directos
- Para fijación de paneles de muebles metálicos y envolventes o chasis de electrodomésticos

Parafuso autopercutor e auto-roscante de cabeça cilíndrica.

- ISO.15481
- Aço zincado
- Permite montagens directas
- Para fixação de painéis de muebles metálicos e envolventes ou chassis de electrodomésticos

CÓDIGO CODIGO	ARTÍCULO ARTIGO	Ø	LONG. b/c	CAPACIDAD TALADRO CAPACIDADE PARAFUSO	ESPESOR MÁX. A FIJAR ESPESSURA MÁX. AO FIXAR		
78235114	3,5 X 9,5	3,5	9,5	2,25	3,5	1.000	20.000
78213013	3,5 X 13	3,5	13	2,25	7,5	1.000	16.000
78214013	4,2 X 13	4,2	13	3	6	1.000	15.000
78214016	4,2 X 16	4,2	16	3	9	1.000	10.000
78214019	4,2 X 19	4,2	19	3	12	1.000	8.000
78214032	4,2 X 32	4,2	32	3	25	500	7500



TORNILLO BROCA DIN 7504-P CABEZA AVELLANADA / P. BROCA DIN 7504-P CABEÇA CHATA

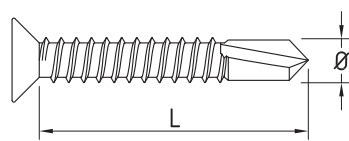

Tornillo autotaladrante y autoroscante de cabeza avellanada de acero templado.

- ISO.15482
- Acero cincado
- Permite ensamblajes directos
- Para unión de placas o listones de madera sobre perfiles o placas de acero

Parafuso autopercutor e auto-roscante de cabeça chata de aço temperado.

- ISO.15482
- Aço zincado
- Permite montagens directas
- Para união de placas ou listones de madeira sobre perfis ou placas de aço

CÓDIGO CODIGO	ARTÍCULO ARTIGO	Ø	LONG. b/c	CAPACIDAD TALADRO CAPACIDADE PARAFUSO	ESPESOR MÁX. A FIJAR ESPESSURA MÁX. AO FIXAR		
N 78535100	3,5 X 10	3,5	10	2,25	5	1.000	28.000
78535130	3,5 X 13	3,5	13	2,25	5	1.000	28.000
78535161	3,5 X 16	3,5	16	2,25	8	1.000	20.000
78535190	3,5 X 19	3,5	19	2,25	11	1.000	15.000
78535250	3,5 X 25	3,5	25	2,25	17	1.000	13.000
N 78535320	3,5 X 32	3,5	32	2,25	20	1.000	13.000
78539130	3,9 X 13	3,9	13	3	4	1.000	20.000
78539162	3,9 X 16	3,9	16	3	7	1.000	15.000
78539190	3,9 X 19	3,9	19	3	10	1.000	15.000
78539220	3,9 X 22	3,9	22	3	13	1.000	13.000
78539251	3,9 X 25	3,9	25	3	16	1.000	13.000
78539320	3,9 X 32	3,9	32	3	23	1.000	8.000
78539381	3,9 X 38	3,9	38	3	29	1.000	6.000
78542131	4,2 X 13	4,2	13	3	3	1.000	15.000
78542160	4,2 X 16	4,2	16	3	6	1.000	15.000
78542192	4,2 X 19	4,2	19	3	9	1.000	13.000
78542220	4,2 X 22	4,2	22	3	13	1.000	13.000
78542251	4,2 X 25	4,2	25	3	15	1.000	13.000
78542320	4,2 X 32	4,2	32	3	23	1000	8.000
78542382	4,2 X 38	4,2	38	3	28	1.000	8.000
78548133	4,8 X 13	4,8	13	4	2	1.000	10.000
78548160	4,8 X 16	4,8	16	4	3	1.000	8.000
78548149	4,8 X 19	4,8	19	4	6	1.000	10.000
78548250	4,8 X 25	4,8	25	4	12	1.000	8.000
78548321	4,8 X 32	4,8	32	4	19	1.000	4.000
78548380	4,8 X 38	4,8	38	4	25	1.000	4.000
N 78548450	4,8 X 45	4,8	45	4	30	1.000	4.000
78548500	4,8 X 50	4,8	50	4	37	500	4.000
78555190	5,5 X 19	5,5	19	5	3	1000	6.000
78555250	5,5 X 25	5,5	25	5	9	1000	4.000
78555321	5,5 X 32	5,5	32	5	16	500	4.000
78555380	5,5 X 38	5,5	38	5	22	500	3.000
N 78555450	5,5 X 45	5,5	45	5	28	250	2.000
78555501	5,5 X 50	5,5	50	5	34	250	2.000
N 78555730	5,5 X 73	5,5	73	5	38	250	2.000



TORNILLO BROCA CABEZA AVELLANADA CON ALAS / P. BROCA CABEÇA CHATA COM ASAS

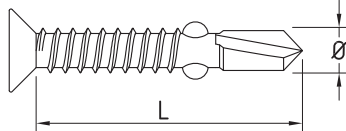

Tornillo autotaladrante y autoroscante de cabeza avellanada con alas de acero templado.

- ISO.15482
- Acero cincado
- Permite ensamblajes directos
- Para unión de placas o listones de madera sobre perfiles o placas de acero

Parafuso autopercutor e auto-roscante de cabeça chata com asas de aço temperado.

- ISO.15482
- Aço zincado
- Permite montagens directas
- Para união de placas ou listones de madeira sobre perfis ou placas de aço

CÓDIGO CODIGO	ARTÍCULO ARTIGO	Ø	LONG. b/c	CAPACIDAD TALADRO CAPACIDADE PARAFUSO	ESPESOR MÁX. A FIJAR ESPESSURA MÁX. AO FIXAR		
78348250	4,8 X 25	4,8	25	4	7	500	6.500
78348327	4,8 X 32	4,8	32	4	14	500	6.500
N 78348350	4,8 X 35	4,8	35	4	15	500	5.000
78348382	4,8 X 38	4,8	38	4	20	500	4.000
78348459	4,8 X 45	4,8	45	4	27	500	4.000
78348500	4,8 X 50	4,8	50	4	32	500	4.000
78355450	5,5 X 45	5,5	45	5	25	500	3.000
78355501	5,5 X 50	5,5	50	5	30	250	2.000
78355562	5,5 X 60	5,5	60	5	40	250	2.000
78363851	6,3 X 85	6,3	85	6	62	150	900



TORNILLO ROSCA CHAPA / PARAFUSO ROSCA CHAPA

TORNILLO ROSCA CHAPA HEXAGONAL / PARAFUSO ROSCA CHAPA HEXAGONAL



Tornillo autorroscante de cabeza hexagonal para unión de chapas y placas.

- ISO 10510 / DIN 6928
- Acero cincado
- Para la unión de placas o perfiles metálicos entre sí: cubiertas, paneles de carrocería a chasis en camiones y autobuses, paneles interiores en construcciones metálicas, previamente perforadas

Parafuso auto-roscante de cabeça hexagonal para união de chapas e placas.

- ISO 10510 / DIN 6928
- Aço zincado
- Para a união de placas ou perfis metálicos entre si: coberturas, painéis de carroçaria em chassis em camiões e autocarros, painéis interiores em construções metálicas, previamente perforadas

CÓDIGO CODIGO	ARTÍCULO ARTIGO	Ø	LONG. b/c		
78004515	4,5 X 15	4,5	15	1000	10.000
78006319	6,3 X 19	6,3	19	500	3.000
78006325	6,3 X 25	6,3	25	500	3.000
78006332	6,3 X 32	6,3	32	250	2.000
78006340	6,3 X 40	6,3	40	250	1.500
78006350	6,3 X 50	6,3	50	200	1.600
78006360	6,3 X 60	6,3	60	150	1.200
78006370	6,3 X 70	6,3	70	150	1.200
78006380	6,3 X 80	6,3	80	100	800
78006390	6,3 X 90	6,3	90	100	800
78006410	6,3 X 100	6,3	100	100	800
78006421	6,3 X 110	6,3	110	100	800
78006430	6,3 X 120	6,3	120	100	600
78006441	6,3 X 130	6,3	130	100	600
78006450	6,3 X 140	6,3	140	100	600
78006461	6,3 X 150	6,3	150	100	600



TORNILLO ROSCA CHAPA HEXAGONAL CON ARANDELA NEOPRENO / PARAFUSO ROSCA CHAPA HEXAGONAL CON ARANDELA NEOPRENE



Tornillo autoroscante de cabeza hexagonal y arandela de neopreno para unión de chapas y placas con junta hermética.

- ISO 10510 / DIN 6928
- Acero cincado
- Para la unión de placas o perfiles metálicos entre si: cubiertas, paneles de carrocería a chasis en camiones y autobuses, paneles de cierre en construcciones metálicas, previamente perforadas

Parafuso auto-roscante de cabeça hexagonal e anilha de neoprene para união de chapas e placas com junta hermética.

- ISO 10510 / DIN 6928
- Aço zincado
- Para a união de placas ou perfis metálicos entre si: coberturas, painéis de carroçaria em chassis em caminhões e autocarros, painéis de fecho em construções metálicas, previamente perfuradas

Ø ARANDELA / ANILHA 14

CÓDIGO CODIGO	ARTÍCULO ARTIGO	Ø	LONG. b/c		
78100415	4,5 X 15	4,5	15	1.000	8.000

Ø ARANDELA / ANILHA 16

CÓDIGO CODIGO	ARTÍCULO ARTIGO	Ø	LONG. b/c		
78106319	6,3 X 19	6,3	19	250	2.000
78106325	6,3 X 25	6,3	25	250	2.000
78106332	6,3 X 32	6,3	32	250	2.000
78106340	6,3 X 40	6,3	40	250	2.000
78106350	6,3 X 50	6,3	50	200	1.600
78106390	6,3 X 90	6,3	90	200	1.600

Ø ARANDELA / ANILHA 18

CÓDIGO CODIGO	ARTÍCULO ARTIGO	Ø	LONG. b/c		
78107019	6,3 X 19	6,3	19	200	1.600
78107025	6,3 X 25	6,3	25	200	1.600
78107040	6,3 X 40	6,3	40	200	1.600
78107050	6,3 X 50	6,3	50	200	1.600
78107060	6,3 X 60	6,3	60	200	1.600
78107080	6,3 X 80	6,3	80	200	800
78107090	6,3 X 90	6,3	90	200	800
78107100	6,3 X 100	6,3	100	200	800
78107120	6,3 X 120	6,3	120	150	600
78107130	6,3 X 130	6,3	130	100	400
78107150	6,3 X 150	6,3	150	100	400

Ø ARANDELA / ANILHA 25

CÓDIGO CODIGO	ARTÍCULO ARTIGO	Ø	LONG. b/c		
78116319	6,3 X 19	6,3	19	250	2.000
78116325	6,3 X 25	6,3	25	250	2.000
78116340	6,3 X 40	6,3	40	200	1.600
78116350	6,3 X 50	6,3	50	200	1.200
78116360	6,3 X 60	6,3	60	200	1.200
78116380	6,3 X 80	6,3	80	200	1.200
78116390	6,3 X 90	6,3	90	200	800
78116410	6,3 X 100	6,3	100	200	800
78116412	6,3 X 120	6,3	120	100	400
78116413	6,3 X 130	6,3	130	100	400
78116415	6,3 X 150	6,3	150	100	400



TORNILLO ROSCA CHAPA DIN 7981 CABEZA ALOMADA / P. ROSCA CHAPA DIN 7981 CABEÇA DE QUEIJO

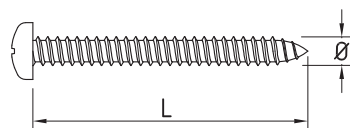



Tornillo autoroscante de cabeza alomada para unión de chapas y placas.

- ISO 7049
- Acero cincado
- Para la unión de placas o perfiles metálicos entre sí: cubiertas, paneles de carrocería a chasis en camiones y autobuses, paneles interiores en construcciones metálicas, previamente perforadas

Parafuso auto-roscante de cabeza cilíndrica para unión de chapas y placas.

- ISO 7049
- Aço zincado
- Para a união de placas ou perfis metálicos entre si: coberturas, painéis de carroçaria em chassis em camiões e autocarros, painéis interiores em construções metálicas, previamente perforadas

CÓDIGO CODIGO	ARTÍCULO ARTIGO	Ø	LONG. b/c		
78202906	2,9 X 6,5	2,9	6,5	1000	16.000
78202910	2,9 X 9,5	2,9	9,5	1000	16.000
78202913	2,9 X 13	2,9	13	1000	20.000
78202916	2,9 X 16	2,9	16	1000	20.000
78202919	2,9 X 19	2,9	19	1000	20.000
78202922	2,9 X 22	2,9	22	1000	20.000
78202925	2,9 X 25	2,9	25	500	20.000
78203506	3,5 X 6,5	3,5	6,5	1000	20.000
78203510	3,5 X 9,5	3,5	9,5	500	20.000
78203513	3,5 X 13	3,5	13	500	20.000
78203516	3,5 X 16	3,5	16	500	20.000
78203519	3,5 X 19	3,5	19	500	20.000
78203522	3,5 X 22	3,5	22	250	20.000
78203525	3,5 X 25	3,5	25	250	20.000
78203532	3,5 X 32	3,5	32	250	10.000
78203538	3,5 X 38	3,5	38	250	3.250
78203907	3,9 X 6,5	3,9	6,5	500	10.000
78203910	3,9 X 9,5	3,9	9,5	500	8.000
78203913	3,9 X 13	3,9	13	500	8.000
78203916	3,9 X 16	3,9	16	500	16.000
78203919	3,9 X 19	3,9	19	500	10.000
78203922	3,9 X 22	3,9	22	250	7.500
78203925	3,9 X 25	3,9	25	250	7.500
78203932	3,9 X 32	3,9	32	250	10.000
78203938	3,9 X 38	3,9	38	250	10.000
78203945	3,9 X 45	3,9	45	250	5.000
78204210	4,2 X 9,5	4,2	9,5	500	8.000
78204213	4,2 X 13	4,2	13	500	10.000
78204216	4,2 X 16	4,2	16	500	8.000
78204219	4,2 X 19	4,2	19	500	4.000
78204222	4,2 X 22	4,2	22	250	7.500
78204225	4,2 X 25	4,2	25	250	7.500
78204232	4,2 X 32	4,2	32	250	4.500
78204238	4,2 X 38	4,2	38	250	4.500
78204245	4,2 X 45	4,2	45	250	4.500
78204250	4,2 X 50	4,2	50	250	1.500
78204260	4,2 X 60	4,2	60	250	2.000
78204270	4,2 X 70	4,2	70	250	2.000
78204810	4,8 X 9,5	4,8	9,5	500	10.000
78204813	4,8 X 13	4,8	13	500	10.000
78204816	4,8 X 16	4,8	16	250	7.500
78204819	4,8 X 19	4,8	19	250	7.500
78204822	4,8 X 22	4,8	22	250	4.500
78204825	4,8 X 25	4,8	25	250	4.500
78204832	4,8 X 32	4,8	32	250	5.000
78204838	4,8 X 38	4,8	38	250	2.000
78204845	4,8 X 45	4,8	45	250	2.500
78204850	4,8 X 50	4,8	50	250	2.000
78204860	4,8 X 60	4,8	60	250	1.500
78204870	4,8 X 70	4,8	70	100	2.500
78204880	4,8 X 80	4,8	80	100	2.500
78204890	4,8 X 90	4,8	90	100	2.500
78204910	4,8 X 100	4,8	100	100	2.400
78205513	5,5 X 13	5,5	13	250	5.000
78205516	5,5 X 16	5,5	16	250	5.000
78205519	5,5 X 19	5,5	19	250	4.500
78205522	5,5 X 22	5,5	22	250	5.000
78205525	5,5 X 25	5,5	25	250	4.500



TORNILLO ROSCA CHAPA DIN 7981 CABEZA ALOMADA / P. ROSCA CHAPA DIN 7981 CABEÇA DE QUEIJO

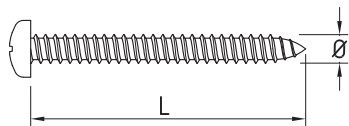

CÓDIGO CODIGO	ARTÍCULO ARTIGO	Ø	LONG. b/c		
78205532	5,5 X 32	5,5	32	250	5.000
78205538	5,5 X 38	5,5	38	250	2.000
78205545	5,5 X 45	5,5	45	250	2.500
78205550	5,5 X 50	5,5	50	250	1.000
78205560	5,5 X 60	5,5	60	100	800
78205570	5,5 X 70	5,5	70	100	2.500
78205580	5,5 X 80	5,5	80	100	2.500
78205590	5,5 X 90	5,5	90	100	2.500
78205610	5,5 X 100	5,5	100	100	2.500
78206313	6,3 X 13	6,3	13	250	5.000
78206316	6,3 X 16	6,3	16	250	5.000
78206319	6,3 X 19	6,3	19	250	5.000
78206322	6,3 X 22	6,3	22	250	5.000
78206325	6,3 X 25	6,3	25	250	5.000
78206332	6,3 X 32	6,3	32	250	2.500
78206338	6,3 X 38	6,3	38	250	2.500
78206345	6,3 X 45	6,3	45	250	2.500
78206350	6,3 X 50	6,3	50	250	2.500
78206360	6,3 X 60	6,3	60	100	2.500
78206370	6,3 X 70	6,3	70	100	2.500



TORNILLO ROSCA CHAPA DIN 7982 CABEZA AVELLANADA / P. ROSCA CHAPA DIN 7982 CABEÇA CHATA

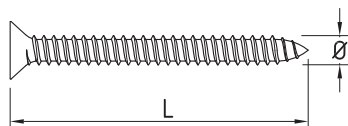

Tornillo autoroscante de cabeza avellanada para unión de chapas y placas.

- ISO 7050
- Acero cincado
- Para la unión de placas o perfiles metálicos entre sí: cubiertas, paneles de carrocería a chasis en camiones y autobuses, paneles interiores en construcciones metálicas, previamente perforadas

Parafuso auto-roscante de cabeça chata para união de chapas e placas.

- ISO 7050
- Aço zincado
- Para a união de placas ou perfis metálicos entre si: coberturas, painéis de carroçaria em chassis em camiões e autocarros, painéis interiores em construções metálicas, previamente perfuradas

CÓDIGO CODIGO	ARTÍCULO ARTIGO	Ø	LONG. b/c		
78502909	2,9 X 9,5	2,9	9,5	1000	30.000
78502913	2,9 X 13	2,9	13	1000	30.000
78502916	2,9 X 16	2,9	16	1000	30.000
78502919	2,9 X 19	2,9	19	1000	18.000
78502922	2,9 X 22	2,9	22	1000	18.000
78502925	2,9 X 25	2,9	25	500	15.000
78503509	3,5 X 9,5	3,5	9,5	1000	18.000
78503513	3,5 X 13	3,5	13	500	15.000
78503516	3,5 X 16	3,5	16	500	15.000
78503519	3,5 X 19	3,5	19	500	9.000
78503522	3,5 X 22	3,5	22	500	9.000
78503525	3,5 X 25	3,5	25	250	7.500
78503532	3,5 X 32	3,5	32	250	4.000
78503538	3,5 X 38	3,5	38	250	4.500
78503909	3,9 X 9,5	3,9	9,5	500	15.000
78503913	3,9 X 13	3,9	13	500	15.000
78503916	3,9 X 16	3,9	16	500	9.000
78503919	3,9 X 19	3,9	19	500	9.000
78503922	3,9 X 22	3,9	22	250	7.500
78503925	3,9 X 25	3,9	25	250	7.500
78503932	3,9 X 32	3,9	32	250	3.750
78503938	3,9 X 38	3,9	38	250	4.500
78503945	3,9 X 45	3,9	45	250	4.500
78503950	3,9 X 50	3,9	50	250	4.500
78504209	4,2 X 9,5	4,2	9,5	500	15.000
78504213	4,2 X 13	4,2	13	500	15.000
78504216	4,2 X 16	4,2	16	500	9.000
78504219	4,2 X 19	4,2	19	500	9.000
78504222	4,2 X 22	4,2	22	250	7.500



TORNILLO ROSCA CHAPA DIN 7982 CABEZA AVELLANADA / P. ROSCA CHAPA DIN 7982 CABEÇA CHATA

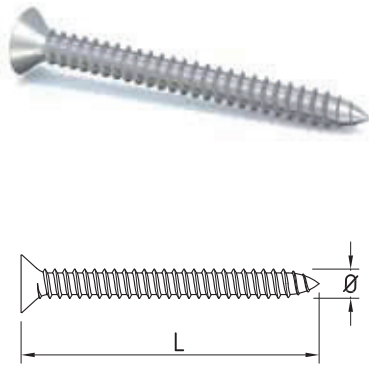

CÓDIGO CODIGO	ARTÍCULO ARTIGO	Ø	LONG. b/c		
78504225	4,2 X 25	4,2	25	250	7.500
78504232	4,2 X 32	4,2	32	250	4.500
78504238	4,2 X 38	4,2	38	250	4.500
78504245	4,2 X 45	4,2	45	250	4.500
78504250	4,2 X 50	4,2	50	250	2.000
78504260	4,2 X 60	4,2	60	250	2.000
78504270	4,2 X 70	4,2	70	250	2.000
78504813	4,8 X 13	4,8	13	500	9.000
78504816	4,8 X 16	4,8	16	250	7.500
78504819	4,8 X 19	4,8	19	250	7.500
78504822	4,8 X 22	4,8	22	250	4.500
78504825	4,8 X 25	4,8	25	250	4.500
78504832	4,8 X 32	4,8	32	250	4.500
78504838	4,8 X 38	4,8	38	250	4.500
78504845	4,8 X 45	4,8	45	250	2.000
78504850	4,8 X 50	4,8	50	250	2.000
78504860	4,8 X 60	4,8	60	250	2.000
78504870	4,8 X 70	4,8	70	100	800
78505513	5,5 X 13	5,5	13	250	7.500
78505516	5,5 X 16	5,5	16	250	7.500
78505519	5,5 X 19	5,5	19	250	4.500
78505522	5,5 X 22	5,5	22	250	4.500
78505525	5,5 X 25	5,5	25	250	4.500
78505532	5,5 X 32	5,5	32	250	4.500
78505538	5,5 X 38	5,5	38	250	2.000
78505545	5,5 X 45	5,5	45	250	2.000
78505550	5,5 X 50	5,5	50	250	2.000
78505560	5,5 X 60	5,5	60	100	800
78505570	5,5 X 70	5,5	70	100	800
78506313	6,3 X 13	6,3	13	250	4.500
78506316	6,3 X 16	6,3	16	250	4.500
78506319	6,3 X 19	6,3	19	250	4.500
78506322	6,3 X 22	6,3	22	250	4.500
78506325	6,3 X 25	6,3	25	250	4.500
78506332	6,3 X 32	6,3	32	250	2.000
78506338	6,3 X 38	6,3	38	250	2.000
78506345	6,3 X 45	6,3	45	250	2.000
78506350	6,3 X 50	6,3	50	250	1.000
78506360	6,3 X 60	6,3	60	100	800
78506370	6,3 X 70	6,3	70	100	800

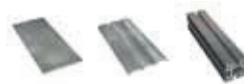

TORNILLO HATSIM / PARAFUSO HATSIM



Tornillo autorroscantes con rosca HI-LO para el montaje de chapa de cubierta directamente sobre hormigón.

- Su doble rosca permite una adecuada y segura fijación en el hormigón
- Recubrimiento sintético anticorrosión
- Indicado para la fijación de chapas de cubierta sobre estructura de hormigón
- Colocación rápida y sencilla, no afecta al pretensado de la viga de hormigón
- Fijación desmontable y segura

Parafuso autorroscantes con rosca HI-LO para el montaje de chapa de cubierta directamente sobre hormigón.

- A rosca dupla permite uma fixação adequada e segura no betão
- Revestimento sintético anticorrosão
- Indicado para la fijación de chapas de revestimento sobre estrutura de betão
- Colocação rápida e simple, não afecta ao pretensado da viga de betão
- Fixação desmontável e segura

CÓDIGO CODIGO	ARTÍCULO ARTIGO	Ø	LONG. b/c	Ø BROCA Ø BROCA	ESP. MÁX. A FIJAR ESP. MÁX. AO FIJAR		
78806032	6,5 X 32	6,5	32	5	2	1.000	4.000
78806045	6,5 X 45	6,5	45	5	12	1.000	4.000
78806057	6,5 X 57	6,5	57	5	25	500	2.000
78806070	6,5 X 70	6,5	70	5	37	500	2.000
78806080	6,5 X 80	6,5	80	5	52	500	2.000
78806100	6,5 X 100	6,5	100	5	77	400	1.400
78806125	6,5 X 125	6,5	125	5	93	200	800

TORNILLO HATSIM CON ARANDELA DE NEO. / PARAFUSO HATSIM CON ARANDELA NEO.



Tornillo autoroscante de cabeza hexagonal y arandela de neopreno para unión de chapas y placas con junta hermética.

- ISO 10510 / DIN 6928
- Acero cincado
- Para la unión de placas o perfiles metálicos entre si: cubiertas, paneles de carrocería a chasis en camiones y autobuses, paneles de cierre en construcciones metálicas, previamente perforadas

Parafuso auto-roscante de cabeça hexagonal e anilha de neoprene para união de chapas e placas com junta hermética.

- ISO 10510 / DIN 6928
- Aço zincado
- Para a união de placas ou perfis metálicos entre si: coberturas, painéis de carroçaria em chassis em camiões e autocarros, painéis de fecho em construções metálicas, previamente perfuradas

Ø ARANDELA / ANILHA 16

CÓDIGO CODIGO	ARTÍCULO ARTIGO	Ø	LONG. b/c		
78816032	6,5 X 32	6,5	32	500	2.000
78816045	6,5 X 45	6,5	45	500	2.000

Ø ARANDELA / ANILHA 18

CÓDIGO CODIGO	ARTÍCULO ARTIGO	Ø	LONG. b/c		
78826032	6,5 X 32	6,5	32	500	2.000
78826045	6,5 X 45	6,5	45	500	2.000
78826057	6,5 X 57	6,5	57	500	2.000
78826070	6,5 X 70	6,5	70	200	800
78826080	6,5 X 80	6,5	80	200	800
78826100	6,5 X 100	6,5	100	200	800
78826125	6,5 X 125	6,5	125	150	600

Ø ARANDELA / ANILHA 25

CÓDIGO CODIGO	ARTÍCULO ARTIGO	Ø	LONG. b/c		
78836032	6,5 X 32	6,5	32	500	2.000
78836045	6,5 X 45	6,5	45	500	2.000
78836057	6,5 X 57	6,5	57	500	2.000
78836070	6,5 X 70	6,5	70	200	800
78836080	6,5 X 80	6,5	80	200	800
78836100	6,5 X 100	6,5	100	200	800
78836125	6,5 X 125	6,5	125	100	400

TORNILLO EG / PARAFUSO EG



Tornillo autoroscante con cabeza en trompeta y punta Philips del nº 2.

- Adecuado para la fijación de plaquetas de reparación en aislamiento e impermeabilización sobre chapa metálica.
- No es necesario taladro previo, su punta es capaz de atravesar chapas de hasta 0,8 mm.
- Para utilizar con cualquier plaqueta de reparación.

Parafuso auto-roscante com cabeça em trompeta e prego Philips del nº 2.

- Adequado para a fixação de placas de divisão para o isolamento e impermeabilização na chapa metálica
- Não requer perfuração prévia, a ponta consegue atravessar chapas até 0,8 mm.
- Para utilizar com qualquer placa de divisão

CÓDIGO CODIGO	ARTÍCULO ARTIGO	Ø	LONG. b/c	CAP. TALADRO CAP. PERFURAÇÃO	ESP. MÁX. A FIJAR ESP. MÁX. AO FIXAR	
78885090	4,8 X 90	4,8	90	0,8	50 - 70	500
78885100	4,8 X 100	4,8	100	0,8	60 - 80	500
78885110	4,8 X 110	4,8	110	0,8	70 - 90	500

PLACA REPARTICIÓN / PLACA REPARTIÇÃO



Indicadas para la fijación de aislamiento ó lámina de impermeabilización en cubiertas Deck.

- Se utilizan en combinación con el tornillo EG.

Indicadas para la fixação de isolamento ou lámina de impermeabilização em cobertas Deck.

- Para utilização em conjunção com parafuso EG

CÓDIGO CODIGO	ARTÍCULO ARTIGO	Ø AGUJERO CENTRAL Ø AGUJERO CENTRAL	ESPEJOR ESPESOR
78410440	40 X 40	7	8/10
78410660	64 X 64	6	8/10

PLACA OVAL / PLACA OVAL



Indicadas para la fijación de aislamiento ó lámina de impermeabilización en cubiertas Deck.

Indicadas para la fixação de isolamento ou lámina de impermeabilização em cobertas Deck.

- Se utilizan en combinación con el tornillo EG.
- Para utilização em conjunção com parafuso EG

CÓDIGO CODIGO	ARTÍCULO ARTIGO	CUBETA CUBETA	Ø AGUJERO CENTRAL Ø AGUJERO CENTRAL	ESPESOR ESPESSOR
78420840	80 X 40	CON CUBETA	6,5	10/10

TORNILLO TABIQUERÍA SECA / PARAFUSO TABIQUE SECO

TORNILLO FOSFATADO PARA PLADUR / PARAFUSO FOSFATADO PARA PLADUR



Tornillo autorroscante para perfiles de montaje pladur.

Parafuso auto-roscante para perfis de montagem pladur.

- Fosfatado acabado negro y protección antioxidante
- Incluye punta Philips nº2 en cada envase
- Para unión de placas a perfiles de montaje pladur
- Fosfatado acabamento preto e protecção antioxidante
- Inclui ponta Philips n.º 2 em cada embalagem
- Para união de placas em perfis de montagem pladur

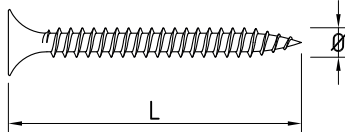

CÓDIGO CODIGO	ARTÍCULO ARTIGO	Ø	LONG. b/c	CAPACIDAD TALADRO CAPACIDADE PERFORAÇÃO		
78900025	3,5 X 25	3,5	25	0,8	1.000	15.000
78900036	3,5 X 35	3,5	35	0,8	1.000	10.000
78900045	3,5 X 45	3,5	45	0,8	1.000	8.000
78900055	3,5 X 55	3,5	55	0,8	500	2.000
78900325	3,9 X 25	3,9	25	0,8	1.000	6.000
78900338	3,9 X 38	3,9	38	0,8	1.000	4.000
78900348	3,9 X 45	3,9	45	0,8	500	4.000
78900358	3,9 X 55	3,9	55	0,8	500	4.000
78900565	4,2 X 65	4,2	65	0,8	500	3.000



TORNILLO PLADUR PASO ANCHO FOSFATADO / PARAFUSO PLADUR PASSO LARGO FOSFATADO



Tornillo autorroscante de paso ancho para unión de placas pladur.

Parafuso auto-roscante de largura do passo para união de placas pladur.

- Acero fosfatado acabado negro
- Para unión de placas de pladur entre si
- Aço fosfatado acabamento preto
- Para união de placas de pladur entre si

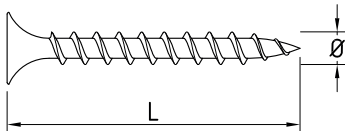

CÓDIGO CODIGO	ARTÍCULO ARTIGO	Ø	LONG. b/c		
78919025	3,9 X 25	3,9	25	1000	12.000
78919035	3,9 X 35	3,9	35	1000	8.000
78919045	3,9 X 45	3,9	45	500	4.000
78919055	3,9 X 55	3,9	55	250	3.000
78919335	4,8 X 35	4,8	35	500	3.000

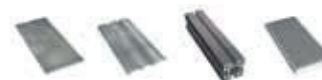

TORNILLO AUTOTALADRANTE PLADUR FOSFATADO / PARAFUSO AUTOPERFORANTE PLADUR FOSFATADO



Tornillo autotaladrante y autorroscante con cabeza de trompeta para perfiles de montaje pladur de gran espesor.

Parafuso autopercutor e auto-roscante com cabeça de bocal achatado para perfis de montagem pladur de elevada espessura.

- Acero fosfatado acabado negro
- Para unión de placas de pladur sobre placas y perfiles metálicos de espesores comprendidos entre 0,75/2,25 mm
- Aço fosfatado acabamento preto
- Para união de placas de pladur sobre placas e perfis metálicos de espesores comprendidos entre 0,75/2,25 mm

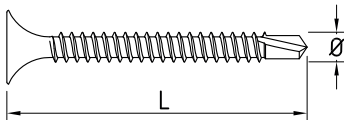

CÓDIGO CODIGO	ARTÍCULO ARTIGO	Ø	LONG. b/c		
78935025	3,5 X 25	3,5	25	1000	12.000
78935035	3,5 X 35	3,5	35	1000	8.000
78935045	3,5 X 45	3,5	45	500	6.000

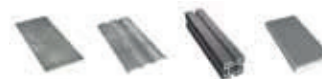

TORNILLO PLADUR ROSCA HI-LO FOSFATADO / PARAFUSO PLADUR ROSCA HI-LO FOSFATADO

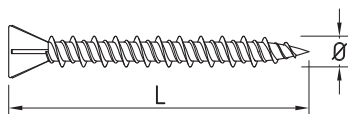

Tornillo autorroscante de rosca Hi-Lo para placas de pladur de alta densidad.

- Acero fosfatado acabado negro
- Accionamiento con destornillador Philips
- Para unión de placas de pladur de alta densidad

Parafuso auto-roscante de rosca Hi-Lo para placas de pladur de alta densidade.

- Aço fosfatado acabamento preto
- Accionamento com aparafusadora Philips
- Para união de placas de pladur de alta densidade

CÓDIGO CODIGO	ARTÍCULO ARTIGO	Ø	LONG. b/c	CAP. TAL.		
78939190	3,9 X 19	3,9	19	0,8	1.000	16.000
78939250	3,9 X 25	3,9	25	0,8	1.000	14.000
78939301	3,9 X 30	3,9	30	0,8	1.000	12.000
78939452	3,9 X 45	3,9	45	0,8	1.000	8.000
78939550	3,9 X 55	3,9	55	0,8	1.000	6.000

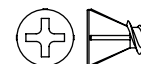
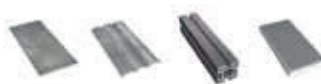

TORNILLO INVIOLEABLE / PARAFUSO INVIOLEÁVEL

TORNILLO INVIOLEABLE / PARAFUSO INVIOLEÁVEL

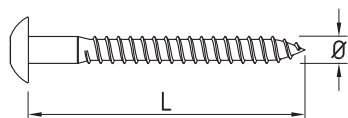

Tornillo con cabeza inviolable.

- Acero cincado electrolítico de 5 micras de espesor
- Cabeza hexalobular Torx-40
- Tapón inviolable incluido
- Para fijación de rejas y otras aplicaciones indismontables

Parafuso com cabeça inviolável.

- Aço zincado electrolítico de 5 micros de espessura
- Cabeça hexalobular Torx-40
- Capa inviolável incluída
- Para fixação de grades e outras aplicações não desmontáveis

CÓDIGO CODIGO	ARTÍCULO ARTIGO	Ø	LONG. b/c		
12400201	7 X 40	7	40	100	800
12400213	7 X 50	7	50	100	600
12400222	7 X 60	7	60	100	600
12400227	7 X 70	7	70	100	500
12400231	7 X 80	7	80	100	500
12400237	7 X 90	7	90	100	500



TORNILLO ROSCA MÉTRICA / PARAFUSO COM ROSCA MÉTRICA

TORNILLO PRESIÓN DIN 933 / PARAFUSO PRESSÃO DIN 933

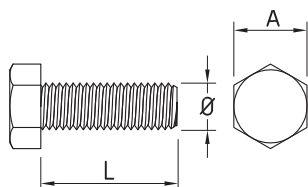

Accesorio para montaje de anclajes con tuerca y arandela o sobre placa roscada.

- Acero calidad 5.8 con acabado cincado blanco
- Tornillos de cabeza hexagonal, con rosca métrica

Acessório para montagem de ancoragens com porca e anilha ou sobre placa roscada.

- Aço qualidade 5.8 com acabamento zincado branco
- Parafusos de cabeça hexagonal, com rosca métrica

CÓDIGO CODIGO	ARTÍCULO ARTIGO	ROSCA ROSCA	LONG.ROSCA	ENTRE CARAS ENTRE FACES		
29106154	M6 X 16	M6	16	10	200	1.800
29106200	M6 X 20	M6	20	10	400	2.400
29106253	M6 X 25	M6	25	10	400	2.400
N 29106300	M6 X 30	M6	30	10	200	2.400
N 29106400	M6 X 40	M6	40	10	100	900
N 29106500	M6 X 50	M6	50	10	100	900
29108200	M8 X 20	M8	20	13	200	1.600
29108301	M8 X 30	M8	30	13	200	1.200
29108500	M8 X 50	M8	50	13	200	600
29110209	M10 X 20	M10	20	17	100	900
29110301	M10 X 30	M10	30	17	200	600
29112252	M12 X 25	M12	25	19	50	450
29112308	M12 X 30	M12	30	19	100	400
29112353	M12 X 35	M12	35	19	100	400
N 29112400	M12 X 40	M12	40	19	50	450
29116405	M16 X 40	M16	40	24	25	225
29120502	M20 X 50	M20	50	30	20	180



TORNILLO PARA MADERA / PARAFUSO PARA MADEIRA

BARRAQUERO DIN 571 / CABEÇA SEXTAVADA DIN 571

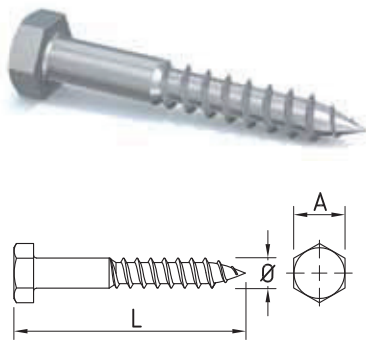

Tirafondo barraquero de cabeza hexagonal.

- Acero cincado electrolítico
- Para aplicación sobre madera y fijación de soportes mediante taco de plástico

Parafuso sextavado com cabeça hexagonal.

- Aço zincado electrolítico
- Para aplicação em madeira e fixação de suportes através de bucha de plástico

CÓDIGO CODIGO	ARTÍCULO ARTIGO	Ø	LONG. b/c	ENTRE CARAS ENTRE FACES		
12400525	5 X 25	5	25	8	200	3.200
12400530	5 X 30	5	30	8	200	3.200
12400535	5 X 35	5	35	8	200	3.200
12400540	5 X 40	5	40	8	200	3.200
12400550	5 X 50	5	50	8	200	3.200
12400625	6 X 25	6	25	10	200	3.200
12400630	6 X 30	6	30	10	200	3.200
12400635	6 X 35	6	35	10	200	3.200
12400640	6 X 40	6	40	10	200	2.000
12400645	6 X 45	6	45	10	200	2.000
12400650	6 X 50	6	50	10	200	2.000
12400660	6 X 60	6	60	10	200	2.000
12400670	6 X 70	6	70	10	100	1.600
12400680	6 X 80	6	80	10	100	1.600
12400690	6 X 90	6	90	10	100	1.600
12400699	6 X 100	6	100	10	100	1.000
12400730	7 X 30	7	30	12	200	2.000
12400740	7 X 40	7	40	12	200	2.000
12400745	7 X 45	7	45	12	200	1.600
12400750	7 X 50	7	50	12	200	1.600
12400760	7 X 60	7	60	12	200	1.200
12400770	7 X 70	7	70	12	100	1.000
12400780	7 X 80	7	80	12	100	1.000
12400790	7 X 90	7	90	12	100	1.000
12400840	8 X 40	8	40	13	200	1.600
12400845	8 X 45	8	45	13	200	1.200
12400850	8 X 50	8	50	13	200	1.200
12400860	8 X 60	8	60	13	100	1.000
12400870	8 X 70	8	70	13	100	800
12400880	8 X 80	8	80	13	100	800
12400890	8 X 90	8	90	13	100	600
12400899	8 X 100	8	100	13	100	600
12400902	8 X 110	8	110	13	100	600
12400905	8 X 120	8	120	13	100	600
12401050	10 X 50	10	50	17	100	800
12401060	10 X 60	10	60	17	100	600
12401070	10 X 70	10	70	17	100	600
12401080	10 X 80	10	80	17	50	400
12401090	10 X 90	10	90	17	50	400
12401100	10 X 100	10	100	17	50	400
12401110	10 X 110	10	110	17	50	400
12401120	10 X 120	10	120	17	50	400
12401250	12 X 50	12	50	19	50	400
12401260	12 X 60	12	60	19	50	400
12401270	12 X 70	12	70	19	50	300
12401280	12 X 80	12	80	19	50	300
12401290	12 X 90	12	90	19	50	200
12401299	12 X 100	12	100	19	50	200
12401302	12 X 110	12	110	19	50	200
12401305	12 X 120	12	120	19	50	150



TORNILLO CABEZA PLANA PZ BICROMATADO RC / PARAFUSO CABEÇA PLEIN PZ BICROMATADA RC

NEW





Tirafondo para aglomerado y madera.

- Rosca completa
- Lubrificado

Parafuso para aglomerado e madeira.

- Rosca completa
- Lubrificado

CÓDIGO CÓDIGO	ARTÍCULO ARTIGO	Ø	LONG.	IMPRONTA		
12412510	2,5 X 10	2,5	10	PZ1	500	40.000
12412512	2,5 X 12	2,5	12	PZ1	500	40.000
12412516	2,5 X 16	2,5	16	PZ1	500	40.000
12412520	2,5 X 20	2,5	20	PZ1	500	30.000
12412525	2,5 X 25	2,5	25	PZ1	500	21.000
12413012	3 X 12	3	12	PZ1	500	40.000
12413016	3 X 16	3	16	PZ1	500	30.000
12413020	3 X 20	3	20	PZ1	500	21.000
12413025	3 X 25	3	25	PZ1	500	16.000
12413030	3 X 30	3	30	PZ1	500	6.000
12413035	3 X 35	3	35	PZ1	500	6.000
12413040	3 X 40	3	40	PZ1	500	6.000
12413512	3,5 X 12	3,5	12	PZ2	500	21.000
12413514	3,5 X 14	3,5	14	PZ2	500	21.000
12413516	3,5 X 16	3,5	16	PZ2	500	21.000
12413517	3,5 X 17	3,5	17	PZ2	500	21.000
12413518	3,5 X 18	3,5	18	PZ2	500	21.000
12413520	3,5 X 20	3,5	20	PZ2	500	16.000
12413525	3,5 X 25	3,5	25	PZ2	500	8.000
12413530	3,5 X 30	3,5	30	PZ2	500	6.000
12413535	3,5 X 35	3,5	35	PZ2	500	6.000
12413540	3,5 X 40	3,5	40	PZ2	500	6.000
12413545	3,5 X 45	3,5	45	PZ2	500	6.000
12413550	3,5 X 50	3,5	50	PZ2	500	4.000
12414012	4 X 12	4	12	PZ2	500	21.000
12414016	4 X 16	4	16	PZ2	500	16.000
12414020	4 X 20	4	20	PZ2	500	16.000
12414025	4 X 25	4	25	PZ2	500	8.000
12414030	4 X 30	4	30	PZ2	500	6.000
12414035	4 X 35	4	35	PZ2	500	6.000
12414040	4 X 40	4	40	PZ2	500	6.000
12414045	4 X 45	4	45	PZ2	500	4.000
12414050	4 X 50	4	50	PZ2	500	4.000
12414060	4 X 60	4	60	PZ2	250	2.000
12414070	4 X 70	4	70	PZ2	250	2.000
12414516	4,5 X 16	4,5	16	PZ2	500	16.000
12414520	4,5 X 20	4,5	20	PZ2	500	6.000
12414525	4,5 X 25	4,5	25	PZ2	500	6.000
12414530	4,5 X 30	4,5	30	PZ2	500	6.000
12414535	4,5 X 35	4,5	35	PZ2	500	4.000
12414540	4,5 X 40	4,5	40	PZ2	500	4.000
12414545	4,5 X 45	4,5	45	PZ2	500	4.000
12414550	4,5 X 50	4,5	50	PZ2	500	4.000
12414560	4,5 X 60	4,5	60	PZ2	250	2.000
12414570	4,5 X 70	4,5	70	PZ2	250	2.000
12415020	5 X 20	5	20	PZ2	500	6.000
12415025	5 X 25	5	25	PZ2	500	6.000
12415030	5 X 30	5	30	PZ2	500	6.000
12415035	5 X 35	5	35	PZ2	500	4.000
12415040	5 X 40	5	40	PZ2	500	4.000
12415045	5 X 45	5	45	PZ2	500	4.000
12415050	5 X 50	5	50	PZ2	500	4.000
12415060	5 X 60	5	60	PZ2	250	2.000
12415070	5 X 70	5	70	PZ2	250	2.000
12416040	6 X 40	6	40	PZ3	250	2.000
12416050	6 X 50	6	50	PZ3	250	2.000
12416060	6 X 60	6	60	PZ3	100	1.200
12416070	6 X 70	6	70	PZ3	100	1.200



TORNILLO CABEZA PLANA PZ BICROMATADO RP / PARAFUSO CABEÇA PLEIN PZ BICROMATADA RP

NEW





Tirafondo para aglomerado y madera.

- Rosca parcial
- Lubrificado

Parafuso para aglomerado e madeira.

- Rosca parciais
- Lubrificado

CÓDIGO CODIGO	ARTÍCULO ARTIGO	Ø	LONG.		
12423505	3,5 X 50	3,5	50	500	4.000
12423507	3,5 X 60	3,5	60	500	4.000
12424050	4 X 50	4	50	500	4.000
12424060	4 X 60	4	60	250	2.000
12424070	4 X 70	4	70	250	2.000
12424080	4 X 80	4	80	-	1.200
12424504	4,5 X 50	4,5	50	500	4.000
12424505	4,5 X 55	4,5	55	250	2.000
12424506	4,5 X 60	4,5	60	250	2.000
12424508	4,5 X 70	4,5	70	250	2.000
12424509	4,5 X 80	4,5	80	100	1.200
12425050	5 X 50	5	50	500	4.000
12425055	5 X 55	5	55	250	2.000
12425060	5 X 60	5	60	250	2.000
12425065	5 X 65	5	65	250	2.000
12425070	5 X 70	5	70	250	2.000
12425080	5 X 80	5	80	250	2.000
12425090	5 X 90	5	90	100	1.200
12426050	6 X 50	6	50	250	2.000
12426060	6 X 60	6	60	100	1.200
12426070	6 X 70	6	70	100	1.200
12426080	6 X 80	6	80	100	1.200
12426090	6 X 90	6	90	100	1.200
12426100	6 X 100	6	100	100	1.200
12426110	6 X 110	6	110	100	800
12426120	6 X 120	6	120	50	600
12426130	6 X 130	6	130	50	600
12426140	6 X 140	6	140	50	400
12426150	6 X 150	6	150	50	400
12426160	6 X 160	6	160	50	400
12426180	6 X 180	6	180	50	400
12426200	6 X 200	6	200	50	400



TORNILLO CABEZA PLANA PZ CINCADO RC / PARAFUSO CABEÇA PLEIN PZ GALVANIZADO RC

NEW





Tirafondo para aglomerado y madera.

- Rosca completa
- Lubrificado

Parafuso para aglomerado e madeira.

- Rosca completa
- Lubrificado

CÓDIGO CODIGO	ARTÍCULO ARTIGO	Ø	LONG.		
12432501	2,5 X 12	2,5	12	500	40.000
12432503	2,5 X 16	2,5	16	500	40.000
12433016	3 X 16	3	16	500	30.000
12433020	3 X 20	3	20	500	21.000
12433030	3 X 30	3	30	500	6.000
12433500	3,5 X 12	3,5	12	500	21.000
12433501	3,5 X 16	3,5	16	500	16.000
12433503	3,5 X 20	3,5	20	500	16.000
12433504	3,5 X 25	3,5	25	500	16.000
12433505	3,5 X 30	3,5	30	500	6.000
12433506	3,5 X 35	3,5	35	500	6.000
12433507	3,5 X 40	3,5	40	500	6.000
12433508	3,5 X 45	3,5	45	500	6.000
12433509	3,5 X 50	3,5	50	500	4.000



TORNILLO CABEZA PLANA PZ CINCADO RC / PARAFUSO CABEÇA PLEIN PZ GALVANIZADO RC

NEW



CÓDIGO CODIGO	ARTÍCULO ARTIGO	Ø	LONG.		
12434016	4 X 16	4	16	500	16.000
12434020	4 X 20	4	20	500	16.000
12434025	4 X 25	4	25	500	8.000
12434030	4 X 30	4	30	500	6.000
12434035	4 X 35	4	35	500	6.000
12434040	4 X 40	4	40	500	6.000
12434050	4 X 50	4	50	500	4.000
12434060	4 X 60	4	60	250	2.000
12434504	4,5 X 40	4,5	40	500	4.000



TORNILLO CABEZA PLANA PZ CINCADO RP / PARAFUSO CABEÇA PLEIN PZ GALVANIZADO RP

NEW



Tirafondo para aglomerado y madera.

- Rosca parcial
- Lubrificado

Parafuso para aglomerado e madeira.

- Rosca parcial
- Lubrificado

CÓDIGO CODIGO	ARTÍCULO ARTIGO	Ø	LONG.		
12443505	3,5 X 50	3,5	50	500	4.000
12444050	4 X 50	4	50	500	4.000
12444060	4 X 60	4	60	250	2.000
12444080	4 X 80	4	80	200	1.200
12444505	4,5 X 50	4,5	50	500	4.000
12444507	4,5 X 60	4,5	60	250	2.000
12444509	4,5 X 70	4,5	70	250	2.000
12444511	4,5 X 80	4,5	80	100	1.200
12445050	5 X 50	5	50	500	4.000
12445060	5 X 60	5	60	250	2.000
12445070	5 X 70	5	70	250	2.000
12446160	6 X 160	6	160	50	400



TORNILLO CABEZA PLANA TX BICROMATADO RC / PARAFUSO CABEÇA PLEIN TX BICROMATADA RC

NEW



Tirafondo para aglomerado y madera.

- Rosca completa
- Lubrificado

Parafuso para aglomerado e madeira.

- Rosca completa
- Lubrificado

CÓDIGO CODIGO	ARTÍCULO ARTIGO	Ø	LONG.		
12453020	3 X 20	3	20	500	21.000
12453030	3 X 30	3	30	500	6.000
12453035	3 X 35	3	35	500	6.000
12453500	3,5 X 12	3,5	12	500	21.000
12453501	3,5 X 14	3,5	14	500	21.000
12453502	3,5 X 16	3,5	16	500	21.000
12453503	3,5 X 17	3,5	17	500	21.000
12453504	3,5 X 20	3,5	20	500	16.000
12453505	3,5 X 25	3,5	25	500	16.000
12453506	3,5 X 30	3,5	30	500	6.000
12453507	3,5 X 35	3,5	35	500	6.000
12453508	3,5 X 40	3,5	40	500	6.000
12453509	3,5 X 45	3,5	45	500	6.000
12453510	3,5 X 50	3,5	50	500	4.000



TORNILLO CABEZA PLANA TX BICROMATADO RC / PARAFUSO CABEÇA PLEIN TX BICROMATADA RC

NEW



CÓDIGO CODIGO	ARTÍCULO ARTIGO	Ø	LONG.		
12454016	4 X 16	4	16	500	16.000
12454020	4 X 20	4	30	500	16.000
12454025	4 X 25	4	25	500	8.000
12454030	4 X 30	4	30	500	6.000
12454035	4 X 35	4	35	500	6.000
12454040	4 X 40	4	40	500	6.000
12454045	4 X 45	4	45	500	4.000
12454501	4,5 X 16	4,5	16	500	16.000
12454502	4,5 X 20	4,5	20	500	6.000
12454504	4,5 X 30	4,5	30	500	6.000
12454505	4,5 X 35	4,5	35	500	4.000
12454506	4,5 X 40	4,5	40	500	4.000
12454507	4,5 X 45	4,5	45	500	4.000
12455030	5 X 30	5	30	500	6.000
12455035	5 X 35	5	35	500	4.000
12455040	5 X 40	5	40	500	4.000
12455045	5 X 45	5	45	500	4.000
12456040	6 X 40	6	40	250	2.000



TORNILLO CABEZA PLANA TX BICROMATADO RP / PARAFUSO CABEÇA PLEIN TX BICROMATADA RP

NEW



Tirafondo para aglomerado y madera.

- Rosca parcial
- Lubrificado

Parafuso para aglomerado e madeira.

- Rosca parcial
- Lubrificado

CÓDIGO CODIGO	ARTÍCULO ARTIGO	Ø	LONG.		
12464050	4 X 50	4	50	500	4.000
12464060	4 X 60	4	60	250	2.000
12464070	4 X 70	4	70	250	2.000
12464505	4,5 X 50	4,5	50	500	4.000
12464507	4,5 X 60	4,5	60	250	2.000
12464509	4,5 X 70	4,5	70	250	2.000
12464511	4,5 X 80	4,5	80	100	1.200
12465050	5 X 50	5	50	500	4.000
12465060	5 X 60	5	60	250	2.000
12465070	5 X 70	5	70	250	2.000
12465080	5 X 80	5	80	250	2.000
12465090	5 X 90	5	90	100	1.200
12465100	5 X 100	5	100	100	1.200
12466050	6 X 50	6	50	250	2.000
12466060	6 X 60	6	60	100	1.200
12466070	6 X 70	6	70	100	1.200
12466080	6 X 80	6	80	100	1.200
12466090	6 X 90	6	90	100	1.200
12466100	6 X 100	6	100	100	800
12466110	6 X 110	6	110	100	800
12466120	6 X 120	6	120	50	600
12466130	6 X 130	6	130	50	600
12466140	6 X 140	6	140	50	400
12466160	6 X 160	6	160	50	400
12466180	6 X 180	6	180	50	400
12466200	6 X 200	6	200	50	400



TORNILLO FWS CABEZA PLANA PZ BICROMATADO / PARAFUSO FWS CABEÇA PLEIN PZ BICROMATADA

NEW



Tirafondo para aglomerado y madera.

- Punta fresada especial autopercutor
- Estrias bajo cabeza para fácil avellanado

Parafuso para aglomerado e madeira.

- Ponta fresada especial autopercutor
- Estrias debaixo cabeça de rebaixamento fácil

CÓDIGO CODIGO	ARTÍCULO ARTIGO	Ø	LONG.	
12473503	3,5 X 17	3,5	17	500
12473508	3,5 X 40	3,5	40	500
12473509	3,5 X 45	3,5	45	500
12474016	4 X 16	4	16	500
12474020	4 X 20	4	20	500
12474030	4 X 30	4	30	500
12474035	4 X 35	4	35	500
12474040	4 X 40	4	40	500



TORNILLO FWS CABEZA PLANA TX BICROMATADO / PARAFUSO FWS CABEÇA PLEIN TX BICROMATADA

NEW



Tirafondo para aglomerado y madera.

- Punta fresada especial autopercutor
- Estrias bajo cabeza para fácil avellanado

Parafuso para aglomerado e madeira.

- Ponta fresada especial autopercutor
- Estrias debaixo cabeça de rebaixamento fácil

CÓDIGO CODIGO	ARTÍCULO ARTIGO	Ø	LONG.	
12483505	3,5 X 30	3,5	30	500
12483506	3,5 X 35	3,5	35	500
12483507	3,5 X 40	3,5	40	500
12484030	4 X 30	4	30	500
12484035	4 X 35	4	35	500
12484040	4 X 40	4	40	500
12484050	4 X 50	4	50	500



TORNILLO FWS CABEZA PLANA DOBLE ROSCA TX BICROMATADO / PARAFUSO FWS CABEÇA PLEIN DUPLO ROSCA TX BICROMATADA

NEW



Tirafondo para aglomerado y madera.

- Punta fresada especial autopercutor
- Estrias bajo cabeza para fácil avellanado
- Fresado especial para disminución de fricción en la entrada del tirafondo

Parafuso para aglomerado e madeira.

- Ponta fresada especial autopercutor
- Estrias debaixo cabeça de rebaixamento fácil
- Fresado especial para diminuir a fricção na entrada da o parafuso

CÓDIGO CODIGO	ARTÍCULO ARTIGO	Ø	LONG.	
12486100	6 X 100	6	100	100
12486120	6 X 120	6	120	100
12486140	6 X 140	6	140	100
12486160	6 X 160	6	160	100
12486180	6 X 180	6	180	100
12486200	6 X 200	6	200	100
12488080	8 X 80	8	80	50
12488100	8 X 100	8	100	50
12488120	8 X 120	8	120	50
12488140	8 X 140	8	140	50
12488160	8 X 160	8	160	50
12488180	8 X 180	8	180	50
12488200	8 X 200	8	200	50
12488220	8 X 220	8	220	50
12488240	8 X 240	8	240	50
12488260	8 X 260	8	260	50
12488280	8 X 280	8	280	50
12488300	8 X 300	8	300	50
12488320	8 X 320	8	320	50
12488340	8 X 340	8	340	50
12488360	8 X 360	8	360	50
12488400	8 X 400	8	400	50



TORNILLO FWS CABEZA PLANA DOBLE ROSCA TX BICROMATADO / PARAFUSO FWS CABEÇA PLEIN DUPLO ROSCA TX BICROMATADA **NEW**



CÓDIGO CODIGO	ARTÍCULO ARTIGO	Ø	LONG.	
12490100	10 X 100	10	100	50
12490120	10 X 120	10	120	50
12490140	10 X 140	10	140	50
12490160	10 X 160	10	160	50
12490200	10 X 200	10	200	50
12490220	10 X 220	10	220	50
12490240	10 X 240	10	240	50
12490260	10 X 260	10	260	50
12490280	10 X 280	10	280	50
12490300	10 X 300	10	300	50
12490400	10 X 400	10	400	25



ACCESORIOS PARA ATORNILLAR / ACCESÓRIOS PARA APARAFUSAR

ACCESORIOS PARA ATORNILLADORAS / ACCESÓRIOS PARA APARAFUSADORAS



Accesorios para atornilladoras: prolongador de longitud y adecuación de medidas para cabezas de tornillos.

Acessórios para aparafusadoras: prolongador de comprimento e adequação de medidas para cabeças de parafusos.

CÓDIGO CODIGO	ARTÍCULO ARTIGO	
30354005	PORTAPUNTAS MAGNÉTICO	1
30354540	TORX 40	10
30355055	VASO HEX. 5,5 mm	10
30355072	VASO HEX. 7 mm	10
30355083	VASO HEX. 8 mm	10
30355105	VASO HEX. 10 mm	10
30355112	VASO HEX. 12 mm	10
30355115	VASO HEX. 13 mm	10
30355117	VASO HEX. 14 mm	10
30355123	VASO HEX. 17 mm	5
30356250	PUNTA PHILIPS N°1	10
30356251	PUNTA PHILIPS N°2	10
30356253	PUNTA PHILIPS N°3	10

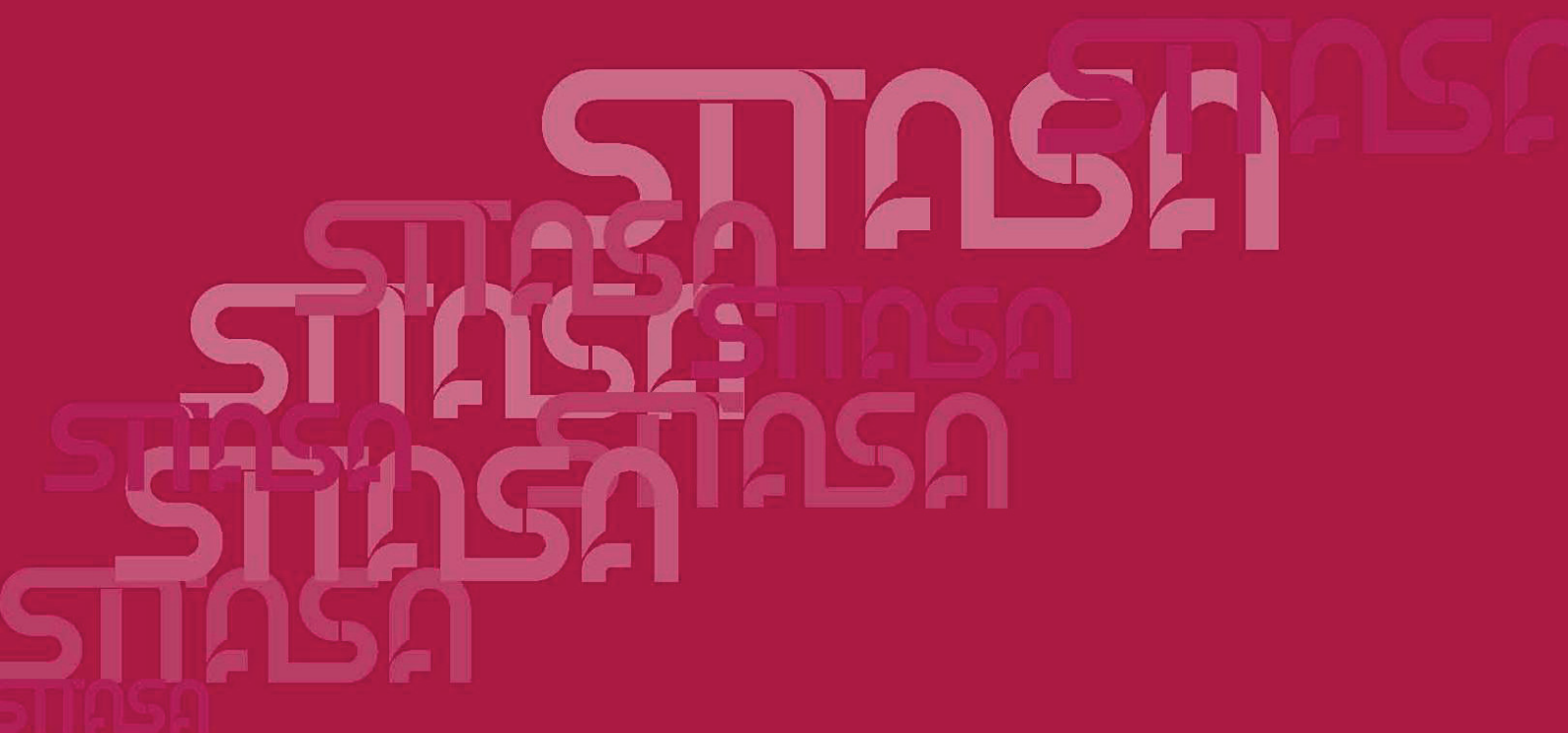

Suministros Industriales del Tajo, S.A.

C/ Jarama 52, Polígono Industrial, 45007 Toledo (Spain)

Telf: (34) 925 23 22 00

Fax: (34) 925 23 21 47

sitasa@sitasa.com

www.sitasa.com

