

Genuinamente Bosch

Herramientas a batería profesionales: compactas, potentes y ligeras



Herramientas a batería profesionales
Herramientas eléctricas profesionales:
para la construcción y la industria

STASA
Suministros Industriales del Tajo, S.A.



BOSCH

Innovación para tu vida

Herramientas con tecnología de litio Bosch



* Para todas las herramientas eléctricas profesionales de la gama azul, si se registran en la página www.bosch-professional.com/warranty dentro de un plazo máximo de cuatro semanas a partir de la fecha de compra



BOSCH

Innovación para tu vida

Desarrolladas para profesionales, probadas por profesionales

Las exigencias sobre el profesional no paran de aumentar. Los proyectos de construcción son cada vez más exigentes y se deben completar en plazos cada vez más ajustados. Para poder rendir a este ritmo, el profesional requiere de técnica, plena concentración y de las herramientas profesionales adecuadas. Así, será capaz de ejecutar el trabajo exactamente tal y como se lo imagina.

Las herramientas a batería profesionales de Bosch se han desarrollado precisamente para estas exigencias. Con ellas puede estar seguro de que, incluso en las jornadas de más duro trabajo, mantendrá el control sobre el material y la máquina en todo momento. De esta manera podrá obtener unos resultados de trabajo que satisfagan tanto a usted como a su cliente.

Bosch ofrece, como fabricante número uno, un programa completo de herramientas a batería profesionales con tecnología de litio de 3,6; 10,8; 14,4; 18 y 36 voltios.

Las herramientas eléctricas profesionales de Bosch ofrecen soluciones perfectas para el profesional, con tecnología innovadora e inteligente, máxima fiabilidad, resistencia y precisión.

**Herramientas eléctricas profesionales:
para la construcción y la industria.**

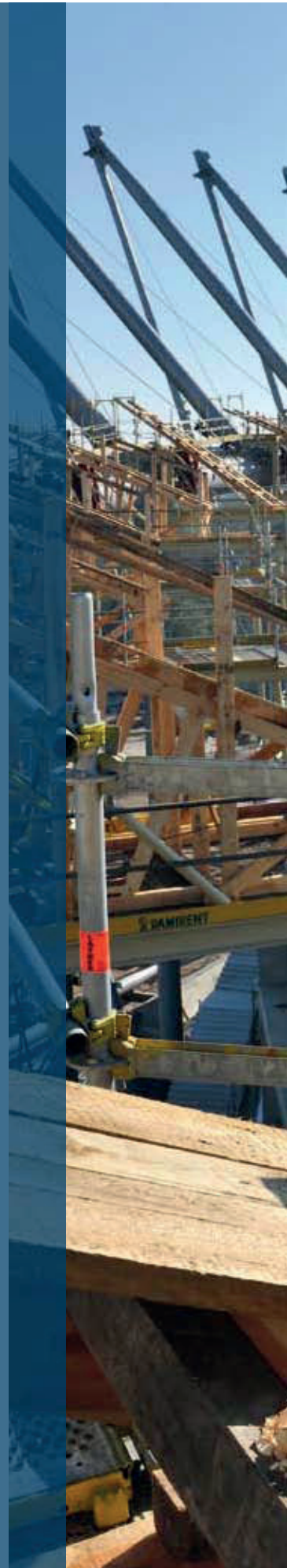



Tecnología de litio Bosch	4-5
----------------------------------	------------

Sistema L-BOXX de Bosch	6-7
--------------------------------	------------

Atornilladores, taladros y taladros con percusión con tecnología de litio Bosch	8-9
--	------------

3,6 V	10-11
--------------	--------------

▶ Atornillador	11
----------------	----

Gama 10,8 V	12-19
--------------------	--------------

▶ Atornilladores	14
▶ Atornillador de impacto	15
▶ Atornillador angular	15
▶ Multiherramienta	16
▶ Sierra sable	17
▶ Cizalla para chapa	18
▶ Linterna	18
▶ Cámara de inspección	19

Gama light: 14,4/18 V	20-23
------------------------------	--------------

▶ Atornilladores	22
▶ Taladros con percusión	22
▶ Martillos perforadores	23

Gama dynamic: 14,4/18 V	24-29
--------------------------------	--------------

▶ Taladros con percusión	26
▶ Atornilladores	27
▶ Sierras de calar	28
▶ Linterna	29

Gama robust: 14,4/18 V	30-39
-------------------------------	--------------

▶ Atornilladores	32
▶ Taladros con percusión	33
▶ Atornilladores multifuncionales	34
▶ Atornilladores de impacto	35
▶ Martillo perforador	36
▶ Amoladora angular	37
▶ Atornillador de impacto	37
▶ Sierra circular	38
▶ Sierra sable	38
▶ Radios de obra	39

Gama 36 V	40-45
------------------	--------------

▶ Martillos perforadores	42-43
▶ Atornillador	44
▶ Taladro con percusión	44
▶ Sierra circular	45
▶ Sierra sable	45

Herramientas industriales	46-47
----------------------------------	--------------

Los pesos indicados en las páginas siguientes se rigen por el procedimiento EPTA 01/2003.

powered by
Li-Ion
technology



Tecnología innovadora de baterías

- ▶ **Las baterías Bosch de alto rendimiento** son extremadamente resistentes y ofrecen una pérdida de energía mínima
- ▶ **Electronic Cell Protection (ECP) de Bosch** para una vida útil más larga
- ▶ **Bosch Flexible Power System** para una adaptación perfecta entre potencia y peso



Herramientas a batería compactas y potentes

- ▶ **Diseño extraordinariamente compacto** y máxima ergonomía
- ▶ **Combinación óptima de potencia y peso** para una manejabilidad óptima con un rápido avance
- ▶ **Potencia profesional con cualquier tipo de tensión** (3,6; 10,8; 14,4; 18 y 36 V)



Sistema inteligente de transporte y almacenamiento

- ▶ **Fácil sistema de encaje y separación** de los diferentes maletines L-BOXX
- ▶ **Cuatro tamaños de maletines L-BOXX** y amplio programa de accesorios para un óptimo almacenamiento
- ▶ **Compatibilidad exclusiva con los equipos Sortimo** para vehículos

Tres ventajas, un sistema: tecnología de litio Premium de Bosch

Bosch ofrece un completo sistema de batería para el usuario profesional: herramientas potentes y compactas de todos los voltajes, tecnología innovadora de baterías y un concepto inteligente de transporte y almacenamiento con el nuevo sistema L-BOXX.

Bosch Flexible Power System



La batería óptima para cada tarea, gracias a la posibilidad única en el mercado de elegir entre dos baterías de alto rendimiento por cada voltaje: batería Premium para un rendimiento de la batería más prolongado o Compact, de menor peso, para trabajar con mayor confort.

¡NOVEDAD!

L-BOXX de Bosch, el sistema de transporte y almacenamiento inteligente

Sus ventajas decisivas: flexibilidad de uso, protección total contra las salpicaduras de agua, seguridad probada en tests de colisión, transporte sin problemas y máxima manejabilidad gracias al revolucionario sistema de cierre tipo clic. Otra ventaja adicional: es completamente compatible con los sistemas de configuración de vehículos de Sortimo homologados por TÜV.



Más información en
www.bosch-l-boxx.com



Ahora los maletines L-BOXX se pueden configurar en www.bosch-l-boxx.com

Personalizada y flexible

Todos los maletines L-BOXX se pueden configurar individualmente según las herramientas eléctricas, los accesorios y los consumibles. Los varios maletines L-BOXX de diferentes tamaños se pueden combinar entre sí.

Las ventajas: configuración individual, uso flexible.



Las herramientas suministradas con el logotipo L-BOXX ready incluyen, dentro de la caja de cartón, la propia herramienta y una bandeja compatible para L-BOXX.

Ahora los maletines L-BOXX se pueden configurar en www.bosch-l-boxx.com



Se adapta a cualquier aplicación; cuatro tamaños, múltiples accesorios:

L-BOXX 102

442 x 357 x 117 mm
17,4 x 14,1 x 4,6 Inch

Referencia: 2 608 438 691



L-BOXX 136

442 x 357 x 151 mm
17,4 x 14,1 x 5,9 Inch

Referencia: 2 608 438 692



L-BOXX 238

442 x 357 x 253 mm
17,4 x 14,1 x 10 Inch

Referencia: 2 608 438 693



L-BOXX 374

442 x 357 x 389 mm
17,4 x 14,1 x 15,3 Inch

Referencia: 2 608 438 694



Ahora los maletines L-BOXX se pueden configurar en www.bosch-l-boxx.com

Robustez extraordinaria

- ▶ Construcción extremadamente robusta
- ▶ Capacidad de carga por L-BOXX hasta 25 kg, la tapa soporta pesos de hasta 100 kg
- ▶ Protección total contra salpicaduras de agua



Transporte cómodo

- ▶ Asas de transporte ergonómicas y empuñaduras laterales para un transporte cómodo y seguro
- ▶ Los maletines L-BOXX unidos pueden transportar hasta 40 kg



Clic y listo

- ▶ Encaje y separación sencillos de los diferentes maletines L-BOXX
- ▶ Transporte fácil y cómodo de varias herramientas a la vez



Flexibilidad de almacenamiento

- ▶ Cuatro tamaños de maletines L-BOXX
- ▶ Amplio programa de accesorios Sortimo
- ▶ Configuración prácticamente ilimitada para el almacenamiento de herramientas eléctricas, accesorios y consumibles



Seguridad de transporte

- ▶ Se ajusta a la perfección y sin adaptadores al sistema de configuración de vehículos de Sortimo homologado por TÜV
- ▶ Ordenado y seguro
- ▶ Seguridad de carga óptima y protección idónea de los ocupantes del vehículo, incluso en situaciones extremas



Atornilladores, taladros y taladros con percusión con Li-Ion

La herramienta perfecta para cada aplicación



Gama 36 V

GSB 36 V-LI GSR 36 V-LI

Tan potente como una herramienta con cable

Gama robust: 14,4/18 V

GSB 14,4 VE-2-LI GSB 18 VE-2-LI GSR 14,4 VE-2-LI GSR 18 VE-2-LI

Robustez extraordinaria

Potencia (par de giro máx.)	78–80 Nm
Peso	2,5–3,2 kg
Tamaño (longitud)	254 mm/270 mm (GSR/GSB)
Áreas principales de aplicación	<ul style="list-style-type: none"> ▶ Alicatador ▶ Carpinterías ▶ ...
Ejemplos de aplicaciones	<ul style="list-style-type: none"> ▶ Aplicaciones con grandes diámetros de tornillo y de perforación, p.ej. construcción de casas prefabricadas ▶ Taladros con corona perforadora hueca en mampostería (GSB)
Portabrocas	13 mm
ECP (Electronic Cell Protection) / EMP (Electronic Motor Protection)	Sí/No
Diámetro de perforación en madera (óptimo/máx.)	14–28 mm/50 mm
Diámetro de atornillado en madera (óptimo/máx.)	6–10 mm/12 mm
Flexible Power System (baterías compatibles)	1,3/2,6 Ah
	2,6 Ah 1,3 Ah

Potencia (par de giro máx.)	75–85 Nm
Peso	1,9–2,2 kg
Tamaño (longitud)	213 mm/228 mm (GSR/GSB)
Áreas principales de aplicación	<ul style="list-style-type: none"> ▶ Montaje de construcción con piezas prefabricadas ▶ Alicatador ▶ Jardinería y paisajismo ▶ Construcción metálica ▶ Carpinterías ▶ ...
Ejemplos de aplicaciones	<ul style="list-style-type: none"> ▶ Aplicaciones con grandes diámetros de tornillo y de perforación, p.ej. construcción de casas prefabricadas ▶ Atornillados en serie ▶ Taladros con corona perforadora hueca en mampostería (GSB)
Portabrocas	13 mm (metal)
ECP (Electronic Cell Protection) / EMP (Electronic Motor Protection)	Sí/Sí
Diámetro de perforación en madera (óptimo/máx.)	10–26 mm/45 mm
Diámetro de atornillado en madera (óptimo/máx.)	5–8 mm/10–12 mm
Flexible Power System (baterías compatibles)	1,3/2,6/3,0 Ah
	3,0 Ah 1,3 Ah 3,0 Ah 1,3 Ah

* No disponible como modelo estándar.



Fase constructiva

Fase 1 – obra gruesa

GSR – atornilladores/taladros a batería
GSB – taladros con percusión a batería

tecnología de litio Bosch

14,4/18 V		Gama 10,8 V	3,6 V
Gama dynamic: 14,4/18 V	Gama light: 14,4/18 V		
<p>GSB 14,4 V-LI GSB 18 V-LI GSR 14,4 V-LI GSR 18 V-LI</p> <p>Máximo rendimiento de la batería</p>	<p>GSB 14,4-2-LI GSB 18-2-LI GSR 14,4-2-LI GSR 18-2-LI</p> <p>Extremadamente ligeras</p>	<p>GSR 10,8-LI GSR 10,8-2-LI</p> <p>Extremadamente compactas</p>	<p>GSR Mx2 Drive</p> <p>Gran potencia en formato de bolsillo</p>
53–67 Nm	38–45 Nm	13–30 Nm	10 Nm
1,5–1,9 kg	1,3–1,5 kg	0,8–0,95 kg	0,5 kg
185 mm/195 mm (GSR/GSB)	196 mm/204 mm (GSR/GSB)	143 mm/169 mm	158 mm
<ul style="list-style-type: none"> ▶ Carpintería de obra ▶ Instalaciones eléctricas ▶ Alicatador ▶ Jardinería y paisajismo ▶ Conserjería/mantenimiento ▶ Calefacción/instalaciones de sanitarios/climatización ▶ ... 	<ul style="list-style-type: none"> ▶ Electricistas ▶ Calefacción/instalaciones de sanitarios/climatización ▶ Construcción de interiores/construcciones acústicas ▶ Carpintería de muebles ▶ Ebanistas ▶ ... 	<ul style="list-style-type: none"> ▶ Construcción de cocinas ▶ Electricistas ▶ Construcción de tiendas/ferias ▶ Carpintería de muebles ▶ ... 	<ul style="list-style-type: none"> ▶ Carpintería de muebles ▶ Electricistas ▶ Interiorismo ▶ ...
<ul style="list-style-type: none"> ▶ Atornillados en serie p.ej. construcción de terrazas de madera, de marcos de madera, soportes ▶ Taladros en baldosas y alicatados ▶ Taladros en mampostería (GSB) 	<ul style="list-style-type: none"> ▶ Montaje de muebles ▶ Rebajamiento de techos ▶ Taladros en mampostería (GSB) para sujetar tuberías, canales/cajas para cables 	<ul style="list-style-type: none"> ▶ Montaje de muebles, atornillados pequeños ▶ Construcción de armarios de conexiones 	<ul style="list-style-type: none"> ▶ Atornillados de tornillos de tamaño reducido ▶ Montaje ligero y pequeños trabajos de electricidad
13 mm	10 mm	1/4" HEX (GSR 10,8-LI)/10 mm (GSR 10,8-2-LI)	1/4" HEX
Sí/No	Sí/No	Sí/No	Sí/No
6–14 mm/35 mm	6–12 mm/29 mm	4–8 mm/19 mm	–
3–7 mm/8 mm	3–6 mm/8 mm	3–6 mm/7 mm	3–4 mm/5 mm
1,3/2,6/3,0 Ah	1,3/2,6/3,0 Ah	1,3 Ah	1,3 Ah
<p>3,0 Ah 1,3 Ah 3,0 Ah 1,3 Ah</p>	<p>3,0 Ah* 1,3 Ah 3,0 Ah* 1,3 Ah</p> <p>* No disponible como modelo estándar.</p>	<p>1,3 Ah</p>	<p>1,3 Ah</p>

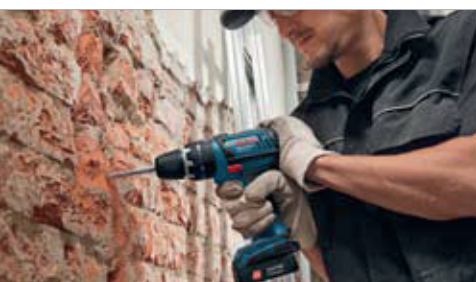

Fase 2 – construcción de interiores

Fase 3 – trabajos de acabado



«El GSR Mx2 Drive Professional es un atornillador a batería que me ofrece todo lo necesario y se adapta perfectamente a mi mano. Me permite trabajar en los lugares menos accesibles.»

Christoph Ihne,
ebanista

3,6 V

Gran potencia en formato de bolsillo

El GSR Mx2 Drive Professional de Bosch es la herramienta eléctrica perfecta para los pequeños trabajos de atornillado. A pesar de su formato extremadamente manejable convence por su gran potencia. Gracias a sus dos baterías de litio Premium intercambiables el rendimiento está siempre garantizado. Esto convierte al GSR Mx2 Drive Professional en el ayudante idóneo del carpintero, así como del montador de muebles y de cocinas.

GSR Mx2 Drive Professional



- ▶ Gran potencia: el innovador mecanismo de 2 velocidades permite cambiar la velocidad sin interrupciones con el interruptor de encendido/apagado y proporciona unos potentes 10 Nm
- ▶ Rapidez y precisión gracias a la transmisión óptima del engranaje: atornillado rápido con la 2.ª velocidad (580 r.p.m.) – atornillado preciso y enrasado con la 1.ª velocidad (150 r.p.m.)
- ▶ Diseño extremadamente compacto: longitud muy reducida (solo 158 mm) y peso ligero (solo 0,5 kg); cabe en cualquier bolsillo

	GSR Mx2 Drive Professional		GSR Mx2 Drive Professional
Peso con batería incluida (kg)	0,5	Velocidad de giro en vacío (r.p.m.)	0-580/150
Capacidad de la batería (Ah)	1,3	Número de pedido	0 601 9A2 101
Diámetro máx. de atornillado (mm)	5		
Par de giro máx. (Nm)	10		



«Mis empleados y yo estamos entusiasmados con esta herramienta:
una potencia así con un tamaño y un peso tan reducidos.»

Gerd Junger,
maestro carpintero

Gama 10,8 Volt

Siempre a mano gracias a su tamaño compacto

Las herramientas a batería de la **gama 10,8 V** de Bosch se caracterizan por su diseño compacto y un peso mínimo. Así, siempre están a mano y son ideales para realizar todo tipo de trabajos de montaje y transformación. Además, su potencia superior a la media las convierte en el acompañante perfecto para la instalación de cocinas, muebles y ferias de exposición.



Los atornilladores a batería más compactos de su categoría

Con la nueva generación de herramientas con batería de 10,8 V, Bosch establece nuevos estándares en cuanto a tamaño y potencia.



Atornillador a batería GSR 10,8-2-LI Professional

El más compacto y potente de su categoría

- ▶ Diseño compacto (solo 169 mm) con portabrocas Auto Lock de 10 mm en la categoría de 10,8 V
- ▶ Rendimiento profesional: el mecanismo de 2 velocidades garantiza 30Nm al taladrar y atornillar



Atornillador a batería GSR 10,8-LI Professional

El más compacto y potente de su categoría

- ▶ Diseño compacto (solo 143 mm) con portapuntas universal de 1/4" en la categoría de 10,8 V
- ▶ Rendimiento profesional: el mecanismo de 2 velocidades garantiza 30Nm al taladrar y atornillar

	GSR 10,8-2-LI Professional	GSR 10,8-LI Professional
Peso con batería incluida (kg)	0,95	0,8
Capacidad de la batería (Ah)	1,3	1,3
Diámetro máx. de atornillado (mm)	7	7
Portaherramientas	Auto Lock 10 mm	1/4" HEX
Diámetro máx. de perforación en madera (mm)	19	19
Velocidad de giro en vacío (1ª/2ª velocidad) (r.p.m.)	0-350/0-1.300	0-350/0-1.300
Par de giro máx. (atornillado duro) (Nm)	30	30
Número de pedido (L-BOXX)	0 601 868 102	0 601 992 902
Número de pedido (L-BOXX ready)	0 601 868 100	0 601 992 900
Número de pedido (sólo máquina)	0 601 868 101	0 601 992 901

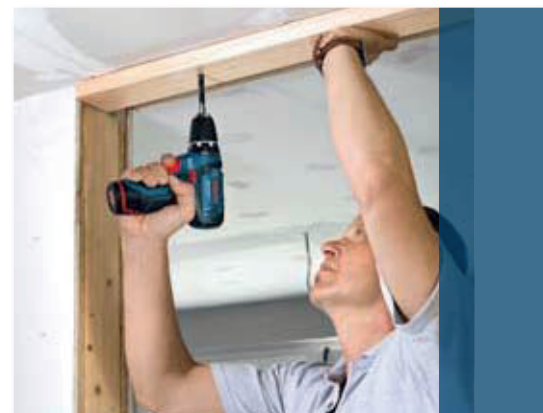

Si desea más información sobre las herramientas eléctricas profesionales de la gama azul y sus accesorios, visite la página web www.bosch-professional.es.

Configuración individual

Con el maletín L-BOXX, Bosch ofrece un sistema de almacenaje único, flexible y modular para todas las herramientas con batería de 10,8 V. Un mismo L-BOXX sirve para guardar individualmente hasta tres herramientas diferentes.

Más información en: www.bosch-l-boxx.com



Atornillador de impacto a batería GDR 10,8-LI Professional

El más compacto y rápido de su categoría

- ▶ Con un diseño de 137 mm, el más compacto de la categoría de 10,8 V, proporciona una manejabilidad óptima sobre todo para trabajos de atornillado por encima de la cabeza y en espacios reducidos
- ▶ Elevado par de giro de 105 Nm para el 80% de las aplicaciones convencionales con atornillador de impacto a batería en metal y hormigón



Atornillador angular a batería GWI 10,8 V-LI Professional

Compacto, potente, versátil

- ▶ Muy compacto: con sus 95 mm es el cabezal regulable más corto del mercado; tiene cinco posiciones de cabezal ajustables
- ▶ Ajuste electrónico del par de apriete en siete niveles y escalón de perforación

	GDR 10,8-LI Professional	GWI 10,8 V-LI Professional
Peso con batería incluida (kg)	0,96	1,1
Capacidad de la batería (Ah)	1,3	1,3
Diámetro máx. de atornillado (mm)	8	5
Portaherramientas	1/4" HEX	1/4" HEX
Par de giro máx. (atornillado duro) (Nm)	105	13
Velocidad de giro en vacío (r.p.m.)	0-2.600	0-585
Número máx. de impactos (i.p.m.)	0-3.100	-
Número de pedido (L-BOXX)	0 601 9A6 972	0 601 360 U06
Número de pedido (L-BOXX ready)	no disponible en España	no disponible en España
Número de pedido (sólo máquina)	0 601 9A6 901	0 601 360 U08



Si desea más información sobre las herramientas eléctricas profesionales de la gama azul y sus accesorios, visite la página web www.bosch-professional.es.



El todoterreno

La multiherramienta a batería de Bosch puede, entre otros, realizar cortes de inmersión, cortar a ras y lijar. Siempre sin cable, por supuesto.



Multiherramienta a batería GOP 10,8 V-LI Professional

Perfecto para acabados, retoques y reparaciones

- ▶ Múltiples posibilidades de aplicación, como cortes de inmersión, tronzado a ras y lijado, gracias a la amplia gama de accesorios Bosch
- ▶ Excelente manejo gracias a su diseño compacto y solo 1,0 kg de peso
- ▶ Rendimiento profesional equiparable al de una herramienta con cable con hasta 20.000 oscilaciones por minuto

Serrar/separar



Escofinar

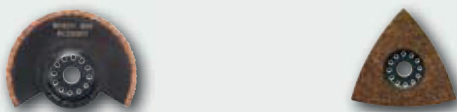

Raspar



Lijar

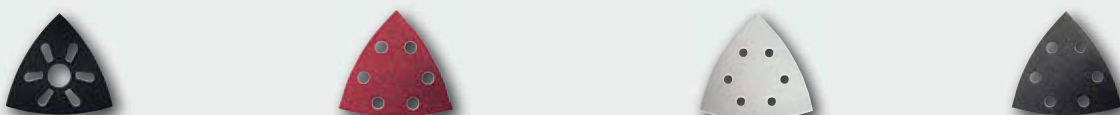

Si desea más información sobre las herramientas eléctricas profesionales de la gama azul y sus accesorios, visite la página web www.bosch-professional.es.

«La GSA 10,8 V-LI Professional es una innovación en toda regla. Permite trabajar en lugares inaccesibles sin problemas. Es increíblemente potente y corta rápidamente cualquier material.»

Marc Tönnig,
instalador

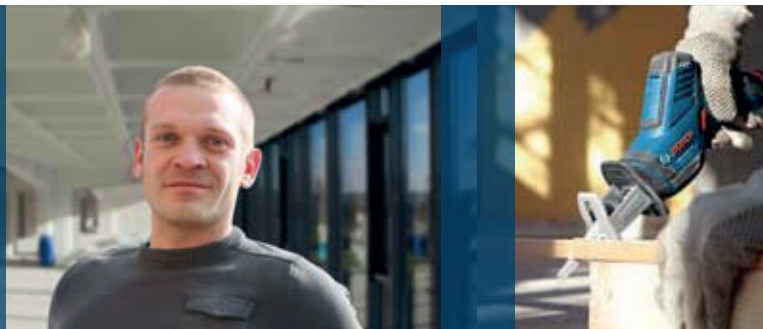

¡NOVEDAD! Sierra sable a batería GSA 10,8 V-LI Professional

La sierra universal profesional más pequeña

- ▶ El diseño más compacto de su clase para un manejo perfecto y una gama amplia de aplicaciones en madera, metal, y plástico
- ▶ Excelente ergonomía: perímetro de la empuñadura reducido y peso ligero (solo 1,2 kg) para un óptimo confort de trabajo
- ▶ Práctico indicador del estado de carga para la visualización constante de la reserva de energía disponibles

	GOP 10,8 V-LI Professional	¡NOVEDAD! GSA 10,8 V-LI Professional
Peso con batería incluida (kg)	1,0	1,2
Capacidad de la batería (Ah)	1,3	1,3
Nº máx. de oscilaciones en vacío (o.p.m.)	5.000–20.000	–
Nº máx. de carreras en vacío (r.p.m.)	–	0–3.000
Longitudes de carrera (mm)	–	14,5
Número de pedido (L-BOXX + 36 accesorios)	0 601 858 00D	–
Número de pedido (L-BOXX)	0 601 858 00B	0 601 64L 901
Número de pedido (L-BOXX ready)	0 601 858 00C	0 601 64L 902



Si desea más información sobre las herramientas eléctricas profesionales de la gama azul y sus accesorios, visite la página web www.bosch-professional.es.

«La potencia de la cizalla GSC 10,8 V-LI Professional es realmente enorme con un tamaño y un peso realmente reducidos. Es capaz incluso de realizar recortes en sistemas de ventilación ya existentes. Además, trabajo con mayor rapidez que con una tijera manual convencional.»

Steffen Schulze,
instalador de calefacción, ventilación y sistemas de climatización

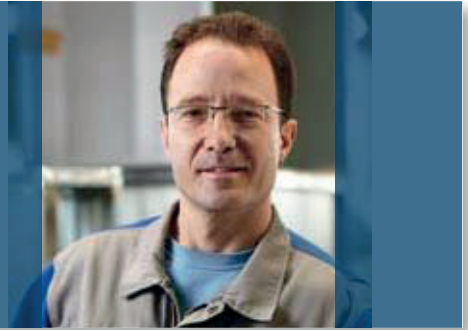

Cizalla para chapa a batería GSC 10,8 V-LI Professional

Corte el metal cuatro veces más rápido sin esfuerzo

- ▶ Hasta cuatro veces más rápido que las cizallas para chapa convencionales en cortes rectos y en curva
- ▶ Extremadamente potente, permite realizar sin esfuerzo cortes de hasta 1,3 mm en metal
- ▶ Diseño increíblemente ligero (solo 1,4 kg) y más compacto para un trabajo cómodo y sin esfuerzo

	GSC 10,8 V-LI Professional
Peso con batería incluida (kg)	1,4
Capacidad de la batería (Ah)	1,3
Número de carreras en vacío (r.p.m.)	3.600
Capacidad de corte en acero (hasta 400 N/mm ²)	1,3 mm
Capacidad de corte en acero (hasta 600 N/mm ²)	0,8 mm
Capacidad de corte en aluminio (hasta 250 N/mm ²)	2,0 mm
Radio de curva mínimo (mm)	15
Número de pedido (L-BOXX)	0 601 926 103
Número de pedido (L-BOXX ready)	0 601 926 105

Linterna a batería GLI 10,8 V-LI Professional

Gran potencia de luz para una jornada completa de trabajo

- ▶ Luz extremadamente clara mediante un potente LED de 1 vatio
- ▶ Alumbrado de bajo consumo para cubrir toda una jornada de trabajo (ocho horas)
- ▶ Puede utilizarse con todas las baterías de 10,8 V

	GLI 10,8 V-LI Professional
Peso con batería incluida (kg)	0,3
Capacidad de la batería (Ah)	1,3
Tiempo de servicio (h)	8
LED de funcionamiento (W)	1
Número de pedido sin batería ni cargador	0 601 437 U00

Si desea más información sobre las herramientas eléctricas profesionales de la gama azul y sus accesorios, visite la página web www.bosch-professional.es.

«Con la GOS 10,8 V-LI Professional llegamos hasta el ángulo más alejado.
Y algo muy práctico: con un gancho como accesorio especial permite desatascar
sin problemas los objetos que se encuentren en las canalizaciones.»

Alexander Beckmann,
electricista



¡NOVEDAD! Cámara de inspección a batería GOS 10,8 V-LI Professional

Para acceder a los lugares de difícil acceso

- ▶ Reproducción de imágenes en pantalla LCD de 2,7" de alta resolución
- ▶ Potente LED para una óptima iluminación en lugares oscuros
- ▶ Cable de la cámara impermeable con una longitud de 122 cm (con posibilidad de ampliación)



	¡NOVEDAD! GOS 10,8 V-LI Professional
Peso con batería incluida (kg)	0,7
Tensión de la batería (V)	10,8
Tamaño de la pantalla	2,7"
Resolución de la pantalla (px)	320 x 240
Diámetro del cabezal de la cámara (mm)	17
Longitud del cable de la cámara (cm)	122
Niveles de la iluminación del LED	9
Autonomía con una carga de batería (h)	7 - 15
Número de pedido (L-BOXX)	0 601 241 001
Número de pedido (L-BOXX ready)	0 601 241 004



Si desea más información sobre las herramientas eléctricas profesionales de la gama azul y sus accesorios, visite la página web www.bosch-professional.es.



powered by
Li-Ion
technology

«Cuando se trabaja sobre un tejado, la herramienta debe permanecer siempre con el trabajador. En este tipo de trabajos un atornillador de 14,4 V tan ligero como este es perfecto. Además, gracias a la empuñadura extremadamente estrecha, el atornillador se adapta perfectamente a la mano.»

Rick de Jager,
constructor de instalaciones solares

Gama light: 14,4/18 V

Las herramientas a batería más ligeras de su categoría

Las herramientas a batería de la nueva **gama light de 14,4 y 18 V** de Bosch convencen sobre todo en aplicaciones en las que se requiere una herramienta ligera para atornillar y taladrar con y sin percusión. Los ámbitos de aplicación ideales son trabajos de acabado e instalación con diámetros de taladrado e atornillado pequeños a medianos. Las herramientas no convencen únicamente por su reducido peso y su fácil manejo, sino que además son económicas.

**Atornilladores
GSR 14,4/18-2-LI
Professional**
► pág. 22



**Taladros con
percusión
GSB 14,4/18-2-LI
Professional**
► pág. 22

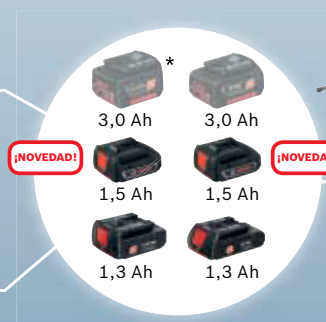

**Martillos perforadores
GBH 14,4/18 V-LI
Compact Professional**
► pág. 23

* No disponible como modelo estándar.

Las herramientas a batería más ligeras de las categorías de 14,4 y 18 V

Una nueva definición de comodidad: perfecta manejabilidad para un trabajo cómodo, especialmente en espacios reducidos o sobre la cabeza.



Atornilladores a batería GSR 14,4-2-LI y GSR 18-2-LI Professional

Los más ligeros de su categoría

- ▶ Peso mínimo con tan solo 1,3 kg (14,4 V)
- ▶ Perfecta manejabilidad gracias a su diseño muy compacto (longitud de tan solo 196 mm) y al perímetro reducido y ergonómico de la empuñadura
- ▶ Nuevo engranaje planetario de 2 velocidades que ofrece posibilidades de aplicación versátiles y potentes al atornillar y taladrar

Taladros a batería con función de percusión GSB 14,4-2-LI y GSB 18-2-LI Professional

Los más ligeros de su categoría

- ▶ Peso mínimo con tan solo 1,4 kg (14,4 V)
- ▶ Perfecta manejabilidad gracias a su diseño muy compacto (longitud de solo 204 mm) y al perímetro reducido y ergonómico de la empuñadura
- ▶ Para las aplicaciones de atornillado y taladrado más exigentes en madera y metal, así como para aplicaciones con percusión en mampostería de hasta 10 mm

	GSR 14,4-2-LI Professional	GSR 18-2-LI Professional	GSB 14,4-2-LI Professional	GSB 18-2-LI Professional
Peso con batería incluida (kg)	1,3	1,4	1,4	1,5
Capacidad de la batería (Ah)	1,3 (Compact)	1,3 (Compact)	1,3 (Compact)	1,3 (Compact)
Diámetro máx. de atornillado (mm)	7	8	7	8
Diámetro máx. de perforación en madera (mm)	25	29	25	29
Velocidad de giro en vacío (1.ª/2.ª velocidad) (r.p.m.)	0-400/1.250	0-400/1.300	0-400/1.350	0-400/1.400
Par de giro máx. (atornillado duro) (Nm)	38	45	38	45
Número de pedido (L-BOXX)	0 601 9A4 400	0 601 9A4 300	0 601 9A5 400	0 601 9A5 300
Número de pedido (L-BOXX ready)	0 601 9A4 407	0 601 9A4 306	0 601 9A5 406	0 601 9A5 306
Número de pedido (sólo máquina)	0 601 9A4 409	0 601 9A4 308	0 601 9A5 404	0 601 9A5 304

Si desea más información sobre las herramientas eléctricas profesionales de la gama azul y sus accesorios, visite la página web www.bosch-professional.es.

Ligereza sin igual

Los nuevos martillos perforadores GBH 14,4/18 V-LI Compact Professional ofrecen, con tan solo 1,8 kg (14,4 V/1,5 Ah) y 1,9 kg (18 V/1,5 Ah), el peso más reducido de su categoría. Además, su manejabilidad es óptima gracias a su diseño corto y la innovadora forma de la empuñadura.

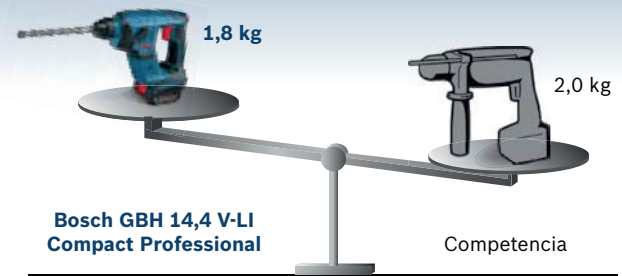

¡NOVEDAD! Martillos perforadores a batería

GBH 14,4 V-LI y 18 V-LI Compact Professional

Los martillos perforadores a batería profesionales más compactos

- ▶ El diseño más compacto de su categoría (longitud total de tan solo 278 mm – incl. inserción SDS-plus)
- ▶ Martillo perforador neumático, optimizado para taladros de 4 a 8 mm
- ▶ También aptos para pequeñas y medianas aplicaciones de atornillado y perforación en madera y metal



	¡NOVEDAD! GBH 14,4 V-LI Compact Professional	¡NOVEDAD! GBH 18 V-LI Compact Professional
Peso con batería incluida (kg)	1,8	1,9
Capacidad de la batería (Ah)	1,5	1,5
Velocidad de giro en vacío (r.p.m.)	0-680	0-1.050
Energía de impacto individual según procedimiento EPTA 05/2009 (J)	1,0	1,0
Núm. máx. de impactos (i.p.m.)	0-4.950	0-4.950
Diámetro máx. de perforación en hormigón (mm)	4-12	4-12
Diámetro máx. de perforación en madera/metal (mm)	16/8	16/8
Diámetro máx. de atornillado (mm)	6	6
Número de pedido (L-BOXX)	0 611 905 402	0 611 905 302



Si desea más información sobre las herramientas eléctricas profesionales de la gama azul y sus accesorios, visite la página web www.bosch-professional.es.



powered by
Li-Ion
technology

«El rendimiento de la batería ha mejorado, y de qué manera. A pesar de que realizamos varios cientos de atornillados al día, solo cargamos los atornilladores de 14,4 V de litio por la tarde para el día siguiente.»

Daniel Schmitz,
montador de ferias

Gama dynamic: 14,4/18 V

Rendimiento de batería imbatible

Las herramientas a batería de la **gama dynamic de 14,4 y 18 V** de Bosch son sinónimo de un rendimiento de batería sin igual. Las pruebas realizadas por organismos independientes así lo demuestran: ninguna otra herramienta de esta categoría consigue colocar más tornillos por carga de batería. Por ello son especialmente adecuadas para el atornillado en serie, como por ejemplo en el montaje de ferias. Su extraordinaria durabilidad combinada con la gran capacidad y el diseño compacto convierten a la **gama dynamic** de Bosch en la solución ideal para todos los usuarios profesionales.

**Taladros con
percusión
GSB 14,4/18 V-LI
Professional**
▶ pág. 26



**Atornilladores
GSR 14,4/18 V-LI
Professional**
▶ pág. 27



**Sierras de calar
GST 14,4/18 V-LI
Professional**
▶ pág. 28



**Linterna a batería
GLI VariLED
Professional**
▶ pág. 29

Los imparables entre los atornilladores a batería de 14,4 y 18 V

Los nuevos atornilladores y taladros con percusión de la categoría de 14,4 y 18 V batieron todos los récords.

¡NOVEDAD! Taladros a batería GSB 14,4 V-LI y 18 V-LI Professional

Los más compactos con función de percusión

- ▶ Extremadamente compactos, tienen el diseño más corto de su categoría (tan solo 195 mm) y son muy ligeros (solo 1,8 kg, 14,4 V/3,0 Ah) para garantizar un manejo perfecto
- ▶ Función de taladrado con percusión integrada para el taladrado en mampostería de hasta 13 mm
- ▶ Potencia de 60Nm gracias a su novedoso concepto de engranaje y a su nuevo motor de alto rendimiento de Bosch: hasta 55 perforaciones (6 x 50 mm) en mampostería (hormigón de prueba según normativa EN 60745-2-1-) con solo una carga de batería (18 V/3,0 Ah)



	¡NOVEDAD! GSB 14,4 V-LI Professional	¡NOVEDAD! GSB 18 V-LI Professional	¡NOVEDAD! GSB 14,4 V-LI Professional con batería Compact	¡NOVEDAD! GSB 18 V-LI Professional con batería Compact
Peso con batería incluida (kg)	1,8	1,9	1,6	1,6
Capacidad de la batería (Ah)	3,0 (Premium)	3,0 (Premium)	1,3 (Compact)	1,3 (Compact)
Diámetro máx. de atornillado (mm)	Hasta 7	Hasta 8	Hasta 7	Hasta 8
Diámetro máx. de perforación en madera (mm)	32	35	28	32
Velocidad de giro en vacío (1.ª/2.ª velocidad) (r.p.m.)	0-500/0-1.600	0-500/0-1.700	0-500/0-1.600	0-500/0-1.700
Par de giro máx. (atornillado duro) (Nm)	60	67	53	60
Número de pedido (L-BOXX)	0 601 867 002	0 601 867 102	0 601 867 000	0 601 867 100

Si desea más información sobre las herramientas eléctricas profesionales de la gama azul y sus accesorios, visite la página web www.bosch-professional.es.

Rendimiento de batería sin competencia

El laboratorio de pruebas independiente SLG Prüf- und Zertifizierungs GmbH de Hartmannsdorf (Alemania) así lo certifica: «Con 500 atornillados (6 x 60 mm en madera blanda), el GSR 18 V-LI Professional ofrece con diferencia el mayor rendimiento de batería entre los atornilladores de su categoría.»



¡NOVEDAD! Atornilladores a batería GSR 14,4 V-LI y 18 V-LI Professional

La durabilidad más compacta

- ▶ Extremadamente compactos con el diseño más corto de su categoría (tan solo 185 mm) y peso reducido (solo 1,7 kg, 14,4 V/3,0 Ah) para un manejo perfecto
- ▶ Hasta 500 tornillos (6 x 60 mm en madera blanda) con una sola carga de batería (18 V/3,0 Ah)
- ▶ Potencia de 60Nm (14,4 V) gracias al novedoso concepto de engranaje y a su nuevo motor de alto rendimiento de Bosch



	¡NOVEDAD! GSR 14,4 V-LI Professional	¡NOVEDAD! GSR 18 V-LI Professional	¡NOVEDAD! GSR 14,4 V-LI Professional con batería Compact	¡NOVEDAD! GSR 18 V-LI Professional con batería Compact
Peso con batería incluida (kg)	1,7	1,8	1,5	1,6
Capacidad de la batería (Ah)	3,0 (Premium)	3,0 (Premium)	1,3 (Compact)	1,3 (Compact)
Diámetro máx. de atornillado (mm)	Hasta 7	Hasta 8	Hasta 7	Hasta 8
Diámetro máx. de perforación en madera (mm)	32	35	28	32
Velocidad de giro en vacío (1.ª/2.ª velocidad) (r.p.m.)	0-500/0-1.600	0-500/0-1.700	0-500/0-1.600	0-500/0-1.700
Par de giro máx. (atornillado duro) (Nm)	60	67	53	60
Número de pedido (L-BOXX)	0 601 866 002	0 601 866 102	0 601 866 000	0 601 866 100
Número de pedido (L-BOXX ready)	-	-	0 601 866 003	0 601 866 103
Número de pedido (sólo máquina)	0 601 866 001	0 601 866 101	-	-

Si desea más información sobre las herramientas eléctricas profesionales de la gama azul y sus accesorios, visite la página web www.bosch-professional.es.

Las sierras de calar a batería no solo son compactas, sino que se adaptan perfectamente a la mano. Esto permite trabajar precisamente incluso en los lugares más inaccesibles. Y la potencia es igual de convincente: no se nota ninguna diferencia si se comparan con las herramientas con cable.

¡NOVEDAD! Sierras de calar a batería GST 14,4 V-LI y 18 V-LI Professional

Las sierras de calar a batería más compactas de su categoría

- ▶ Las sierras de calar a batería más compactas de su categoría gracias a una longitud reducida (tan solo 259 mm/260 mm, 14,4/18 V) para un manejo perfecto y la adaptación a las curvas incluso en lugares estrechos
- ▶ Gran rendimiento: progreso de corte rápido (por ejemplo 22 m en una tabla de virutas prensadas de 22 mm, 18 voltios) y larga autonomía gracias a la batería de 3,0 Ah
- ▶ Sistema de tensión de la hoja de sierra con una mano y sin necesidad de herramientas, equipado con expulsión de la hoja de sierra y posición de reposo para un cambio de hoja de sierra seguro y rápido



	¡NOVEDAD! GST 14,4 V-LI Professional	¡NOVEDAD! GST 18 V-LI Professional
Peso con batería incluida (kg)	2,3	2,4
Capacidad de la batería (Ah)	3,0 (Premium)	3,0 (Premium)
Profundidad máx. de corte en madera (mm)	90	90
Profundidad máx. de corte en metal (mm)	8	8
Número de carreras en vacío (r.p.m.)	2.500	2.700
Altura de carrera (mm)	23	23
Número de pedido (L-BOXX)	0 601 58J 400	0 601 58J 300
Número de pedido (sólo máquina)	0 601 58J 402	0 601 58J 302



Si desea más información sobre las herramientas eléctricas profesionales de la gama azul y sus accesorios, visite la página web www.bosch-professional.es.

Máxima flexibilidad de uso con la innovadora tecnología Premium de litio de Bosch

Todas las herramientas a batería de 14,4 y 18 voltios se pueden utilizar con dos diferentes tamaños de batería: Premium o Compact (200g más ligera), para adaptar el rendimiento y el peso a cada aplicación. Las herramientas disponibles con la batería Compact son aquellas en las que el peso juega un papel importante (más información en la página 5).



¡NOVEDAD! Linterna a batería GLI VariLED Professional

La forma más clara de trabajar

- ▶ El mayor nivel de iluminación (300 Lux) de su clase gracias a sus tres innovadores LED
- ▶ Diseño muy compacto gracias a su innovador mecanismo reversible
- ▶ Muchas posibilidades de aplicación gracias a la modificación del rayo de luz (concentrado/difuso) y a los nueve ángulos de iluminación ajustables
- ▶ Flexibilidad de uso con todas las baterías de litio de 14,4 y 18 voltios de Bosch



	¡NOVEDAD! GLI VariLED Professional
Peso sin batería (kg)	0,3
Tensión de batería (voltios)	14,4-18
Luminosidad (Lx)	300
Tiempo de servicio (min.)	150-420
Número de pedido (sólo máquina)	0 601 443 400

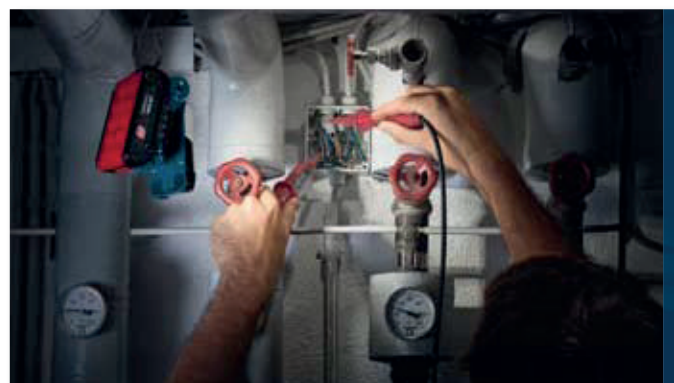

Si desea más información sobre las herramientas eléctricas profesionales de la gama azul y sus accesorios, visite la página web www.bosch-professional.es.



«El GSR 18 VE-2-LI Professional ha superado de largo mis expectativas. Incluso después de colocar 200 tornillos, atraviesa sin esfuerzo cualquier madera y no se rompe gracias al sistema electrónico integrado.»

Peter Russok,
profesional de la construcción en seco

Gama robust: 14,4/18 V

Herramientas a batería extraordinariamente robustas y extremadamente compactas

Las herramientas a batería de la **gama robust de 14,4 y 18 V** de Bosch han sido diseñadas para las más duras aplicaciones en la obra. La robustez y la elevada capacidad cobran aquí una especial importancia. El nuevo sistema EMP (Electronic Motor Protection) de Bosch, único en el mercado, protege el motor de sobrecargas y permite así alargar su vida útil.

Atornilladores GSR 14,4/18 VE-2-LI Professional
▶ pág. 32



Taladros con percusión GSB 14,4/18 VE-2-LI Professional
▶ pág. 33



Atornilladores multifuncionales GDR 14,4/18 V-LI MF Professional
▶ pág. 34



Atornilladores de impacto GDR y GDS 14,4/18 V-LI Professional
▶ pág. 35



Martillo perforador GBH 18 V-LI Professional
▶ pág. 36



3,0 Ah

3,0 Ah

1,3 Ah

1,3 Ah

*

*



Amoladora angular GWS 18 V-LI Professional
▶ pág. 37



Atornillador de impacto GDS 18 V-LI HT Professional
▶ pág. 37



Sierra circular GKS 18 V-LI Professional
▶ pág. 38



Sierra sable GSA 18 V-LI Professional
▶ pág. 38



Radios de obra 14,4/18 V-LI GML 20/50 Professional
▶ pág. 39

* No disponible como modelo estándar.

Prácticamente indestructibles: herramientas a batería extraordinariamente robustas

Diseñadas para las aplicaciones en obra más duras, todas las herramientas de esta categoría cuentan con el innovador sistema Bosch Electronic Motor Protection (EMP) para una vida útil especialmente prolongada. Gracias a la resistente carcasa Dura-Shield, los atornilladores y taladros con percusión a batería siguen funcionando perfectamente incluso tras caer desde 2 metros al hormigón.



¡NOVEDAD! Atornilladores a batería GSR 14,4 VE-2-LI y GSR 18 VE-2-LI Professional

Extraordinariamente robustos y extremadamente compactos

- ▶ Extremadamente potentes: 80Nm (18 V) para las aplicaciones de atornillado y taladrado más duras en madera y metal
- ▶ Diseño extremadamente compacto: longitud de cabezal muy reducida (solo 213 mm) para una manejabilidad perfecta
- ▶ Extremadamente robustos: gracias a la flexible carcasa Dura-Shield, siguen funcionando perfectamente incluso tras caer desde 2 m al hormigón



Un exterior extremadamente robusto

Gracias a la flexible carcasa Dura-Shield, todos los atornilladores y taladros con percusión de la *gama robust* siguen funcionando perfectamente incluso tras caer desde dos metros al hormigón. El resistente portabrocas de metal de 13 mm garantiza una vida útil prolongada.

Si desea más información sobre las herramientas eléctricas profesionales de la gama azul y sus accesorios, visite la página web www.bosch-professional.es.

Sistema EMP de Bosch (Electronic Motor Protection)

En todas las herramientas a batería de la gama **robust** el innovador sistema EMP regula el motor automáticamente en caso de bloqueo en las más duras condiciones, garantizando así una larga vida útil.



¡NOVEDAD! Taladros a batería con función de percusión GSB 14,4 VE-2-LI y GSB 18 VE-2-LI Professional

Extraordinariamente robustos y extremadamente compactos; con función de percusión

- ▶ Potencia extrema de 85Nm (18 V) para las aplicaciones más duras de atornillado y taladrado en madera y metal, así como taladrado con percusión en mampostería de hasta 16 mm (18 V)
- ▶ Diseño extremadamente compacto: longitud muy reducida (solo 228 mm) para una manejabilidad perfecta
- ▶ Extremadamente robustos: gracias a la flexible carcasa Dura-Shield, siguen funcionando perfectamente incluso tras caer desde 2 m al hormigón

	NOVEDAD! GSR 14,4 VE-2-LI Professional	NOVEDAD! GSR 18 VE-2-LI Professional	NOVEDAD! GSB 14,4 VE-2-LI Professional	NOVEDAD! GSB 18 VE-2-LI Professional
Peso con batería incluida (kg)	2,0	2,1	2,1	2,2
Capacidad de la batería (Ah)	3,0 (Premium)	3,0 (Premium)	3,0 (Premium)	3,0 (Premium)
Diámetro máx. de atornillado (mm)	10	12	10	10
Diámetro máx. de perforación en madera/mampostería (mm)	45/-	50/-	40/14	45/16
Velocidad de giro en vacío (1.ª/2.ª velocidad) (r.p.m.)	0-380/1.600	0-380/1.600	0-420/1.800	0-420/1.800
Par de giro máx. (atornillado duro) (Nm)	75	80	80	85
Número de pedido (L-BOXX)	0 601 865 400	0 601 865 300	0 601 862 400	0 601 862 300
Número de pedido (sólo máquina)	0 601 865 402	0 601 865 302	0 601 862 402	0 601 862 302

Si desea más información sobre las herramientas eléctricas profesionales de la gama azul y sus accesorios, visite la página web www.bosch-professional.es.

Los nuevos atornilladores multifuncionales

Al utilizar los atornilladores de impacto a batería multifuncional GDR 14,4 V-LI MF y 18 V-LI MF Professional los profesionales ahora también pueden elegir entre dos velocidades de giro o una función de impacto. De ese modo, los atornilladores de impacto a batería son adecuados para múltiples aplicaciones de atornillado y taladrado.

Atornilladores multifuncionales a batería GDR 14,4 V-LI MF y 18 V-LI MF Professional

Los más potentes de su categoría

- ▶ La mayor potencia de impacto para obtener un excelente rendimiento en el atornillado con impacto en metal
- ▶ Dos velocidades ajustables para un avance óptimo, tanto para taladrar como para atornillar
- ▶ El diseño más compacto (solo 177 mm) para una manejabilidad perfecta en trabajos por encima de la cabeza y en espacios reducidos



	GDR 14,4 V-LI MF Professional	GDR 18 V-LI MF Professional
Peso con batería incluida (kg)	1,8	1,9
Capacidad de la batería (Ah)	3,0 (Premium)	3,0 (Premium)
Portaherramientas	Hexágono interior de 1/4"	Hexágono interior de 1/4"
Diámetro máx. de atornillado (mm)	M 6 - M 14	M 6 - M 14
Diámetro máx. de perforación en madera (mm)	21	21
Par de giro máx. (Nm)	150	160
Velocidad de giro en vacío (1.ª/2.ª velocidad) (r.p.m.)	0-750/0-2.800	0-750/0-2.800
Número máx. de impactos (i.p.m.)	0-3.200	0-3.200
Número de pedido (L-BOXX)	0 601 9A1 900	0 601 9A1 000



Si desea más información sobre las herramientas eléctricas profesionales de la gama azul y sus accesorios, visite la página web www.bosch-professional.es.

Atornilladores de impacto a batería GDR 14,4/18 V-LI Professional y GDS 14,4/18 V-LI Professional

Los primeros atornilladores de impacto con «Flexible Power System»

- Posibilidad de seleccionar entre la batería «Premium» (rendimiento prolongado de la batería) y la batería «Compact» (menor peso para un trabajo más confortable)
- Par de apriete y número de impactos elevados (3.200 i.p.m.) para un avance rápido en trabajos de atornillado en metal y madera
- Diseño muy compacto para una perfecta manejabilidad incluso en los espacios más estrechos y en trabajos por encima de la cabeza



	GDR 14,4 V-LI Professional	GDR 18 V-LI Professional	GDS 14,4 V-LI Professional	GDS 18 V-LI Professional
Peso con batería incluida (kg)	1,6 (Premium) 1,4 (Compact)	1,7 (Premium) 1,5 (Compact)	1,6 (Premium) 1,4 (Compact)	1,7 (Premium) 1,5 (Compact)
Capacidad de la batería (Ah)	3,0 (Premium) 1,3 (Compact)	3,0 (Premium) 1,3 (Compact)	3,0 (Premium) 1,3 (Compact)	3,0 (Premium) 1,3 (Compact)
Portaherramientas	Hexágono interior de 1/4"	Hexágono interior de 1/4"	Cuadrado macho de 1/2"	Cuadrado macho de 1/2"
Diámetro máx. de atornillado (mm)	M 6 – M 14	M 6 – M 14	M 6 – M 16	M 6 – M 16
Par de giro máx. (Nm)	150	160	170	180
Número máx. de impactos (i.p.m.)	0 – 3.200	0 – 3.200	0 – 3.200	0 – 3.200
Número de pedido (L-BOXX) (Premium)	0 601 9A1 404	0 601 9A1 304	0 601 9A1 T04	0 601 9A1 S04
Número de pedido (L-BOXX) (Compact)	0 601 9A1 403	0 601 9A1 303	0 601 9A1 T03	0 601 9A1 S03

Si desea más información sobre las herramientas eléctricas profesionales de la gama azul y sus accesorios, visite la página web www.bosch-professional.es.

Pequeño, ligero y potente: el innovador motor EC de Bosch

Bosch es el único fabricante que ofrece un motor sin escobillas en sus martillos perforadores a batería GBH 18 V-LI Professional y GBH 36 V-LI Compact Profesional (pág. 43). Su elevada potencia permite utilizar un diseño muy compacto y ligero, sin que usted tenga que renunciar por ello a un gran rendimiento. Otras ventajas: no necesita mantenimiento (ya que no tiene escobillas), es estanco al polvo y, por ello, especialmente duradero.

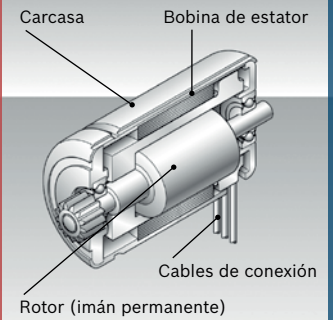
**Martillo perforador a batería
GBH 18 V-LI Professional**

Combinación sin igual de potencia y peso

- ▶ La mejor relación potencia-peso (1,7 julios con 2,6 kg) de su categoría
- ▶ Hasta 115 perforaciones en hormigón (6 x 40 mm) con una sola carga de batería gracias al eficiente motor EC de Bosch
- ▶ Mecanismo de martillo neumático optimizado para taladros de entre 6 y 10 mm en hormigón (máx. 18 mm)



Con el motor EC
de Bosch



	GBH 18 V-LI Professional
Peso con batería incluida (kg)	2,6
Capacidad de la batería (Ah)	3,0 (Premium)
Velocidad de giro en vacío (r.p.m.)	0-1.400
Energía de impacto según procedimiento EPTA 05/2009 (J)	1,7
Núm. máx. de impactos (i.p.m.)	0-4.550
Diámetro máx. de perforación en hormigón (mm)	4-18
Número de pedido (L-BOXX)	0 611 904 302
Número de pedido (sólo máquina)	0 611 904 300

Si desea más información sobre las herramientas eléctricas profesionales de la gama azul y sus accesorios, visite la página web www.bosch-professional.es.



«Durante la instalación de tubos de ventilación es necesario redondear muchos bordes o cortar tubos. La amoladora angular a batería de Bosch es ideal: su rendimiento de desbaste y de corte es elevado y es extremadamente ligera. Como carece de cables, nos aporta la libertad necesaria, especialmente en espacios reducidos o al trabajar por encima de la cabeza.»

Walter Dreyer,
instalador de sistemas de ventilación y climatización

Amoladora angular GWS 18 V-LI Professional

La amoladora angular de 18 V más potente

- ▶ Máximo rendimiento de desbaste y de corte de su categoría por cada carga de la batería
- ▶ Motor de alto rendimiento extremadamente robusto y con gran capacidad de carga de 4 polos para una larga vida útil
- ▶ Diseño compacto y peso reducido (solo 2,3 kg): optimizado para trabajos de adaptación rápidos



	GWS 18 V-LI Professional
Peso con batería incluida (kg)	2,3
Capacidad de la batería (Ah)	3,0 (Premium)
Diámetro del disco (mm)	115
Velocidad de giro en vacío (r.p.m.)	0-10.000
Número de pedido (2 baterías de 3,0 Ah en L-BOXX)	0 601 93A 302
Número de pedido (1 batería de 2,6 Ah en caja de cartón)	0 601 93A 301
Número de pedido (sólo máquina)	0 601 93A 300

¡NOVEDAD! Atornillador de impacto a batería GDS 18 V-LI HT Professional

El atornillador de impacto a batería con más par de su clase

- ▶ El par de apriete más elevado de su clase (650 Nm), para las aplicaciones más duras en metal (M 12 – M 20) y hormigón
- ▶ Extremadamente robusto y resistente gracias al engranaje totalmente metálico y a la carcasa de metal
- ▶ Con solo 3,0 kg, es el atornillador de impacto High-Torque más ligero



	¡NOVEDAD! GDS 18 V-LI HT Professional
Peso con batería incluida (kg)	3,0
Capacidad de la batería (Ah)	3,0
Portaherramientas	Cuadrado macho de 1/2"
Diámetro de los tornillos (mm)	M 12 – M 20
Par de giro máx. (Nm)	650
Número máx. de impactos (i.p.m.)	0-2.100
Número de pedido (L-BOXX)	0 601 9B1 301

Si desea más información sobre las herramientas eléctricas profesionales de la gama azul y sus accesorios, visite la página web www.bosch-professional.es.



«Aquí arriba, poder trabajar independientemente de la red eléctrica supone un ahorro de tiempo enorme. La GKS 18 V-LI Professional es muy potente y también permite trabajar con mucha precisión.»

James Tingley,
carpintero de obra

Sierra circular a batería GKS 18 V-LI Professional

El rendimiento de corte más elevado de su categoría

- ▶ Permite cortar hasta 50 tableros de virutas prensadas (900 x 19 mm) con una sola carga de batería
- ▶ Potente herramienta compacta: realiza cortes de hasta 51 mm de profundidad



Sierra sable a batería GSA 18 V-LI Professional

El rendimiento de corte más elevado de su categoría

- ▶ Corta hasta 100 vigas de pino (100 x 100 mm) con solo una carga de batería
- ▶ Fácil manejabilidad: cambio de hoja de sierra rápido y sencillo gracias al mecanismo SDS



	GKS 18 V-LI Professional	GSA 18 V-LI Professional
Peso con batería incluida (kg)	4,1	3,4
Capacidad de la batería (Ah)	3,0 (Premium)	3,0 (Premium)
Velocidad de giro en vacío (1.ª/2.ª velocidad) (r.p.m.)	3.900/-	0-2.400/0-2.700
Profundidad máx. de corte en madera/metal (mm)	-	250/20
Longitud de carrera (mm)	-	28
Profundidad de corte, 90°/45° (mm)	51/40	-
Diámetro del disco de corte (mm)	165	-
Número de pedido (L-BOXX con 2 baterías)	0 601 66H 004	0 601 64J 005
Número de pedido (sólo máquina)	0 601 66H 000	0 601 64J 000

Si desea más información sobre las herramientas eléctricas profesionales de la gama azul y sus accesorios, visite la página web www.bosch-professional.es.

Estación de carga y radio en uno

El GML 50 Professional se puede utilizar como caja de distribución de 230 V y, con sus cuatro altavoces y un subwoofer, ofrece una reproducción perfecta de la música de la radio y de todos los formatos MP3. Al mismo tiempo carga todas las baterías de litio de 14,4 y 18 V de Bosch y se puede utilizar como alargador de caja de distribución. Con Bosch, el trabajo en la obra es doblemente agradable. Como GML 20 Professional, también está disponible sin función de carga.



¡NOVEDAD! Radios de obra a batería de 14,4/18 V-LI

GML 20 y GML 50 Professional

Una nueva experiencia en el local de trabajo con 360° de protección y sonido

- ▶ Extremadamente robustos con protección en todos los lados: funcionamiento perfecto incluso tras una caída de 3 m gracias al alojamiento elástico en el bastidor de aluminio y a la protección contra el polvo y las salpicaduras de agua
- ▶ Incomparable sonido envolvente para reproducción de radio y MP3 con potencias de 20 o 50 vatios, con un subwoofer integrado y cuatro altavoces
- ▶ Posibilidades de conexión diferentes (USB, SD, 2x entrada auxiliar, salida auxiliar) para la reproducción de música y conexión de corriente de 12 V CC
- ▶ Dos tomas de corriente estándar de 230 V integradas para la conexión de otros bloques de alimentación

	¡NOVEDAD! GML 20 Professional	¡NOVEDAD! GML 50 Professional
Gama de radiofrecuencia AM (kHz)	531 - 1.602	531 - 1.602
Gama de radiofrecuencia FM (MHz)	87,5 - 108	87,5 - 108
Memorias para canales	30	30
Mando a distancia	-	Sí
Número de pedido	0 601 429 700	0 601 429 600



Si desea más información sobre las herramientas eléctricas profesionales de la gama azul y sus accesorios, visite la página web www.bosch-professional.es.



«Cuando se trabaja en el andamio, las herramientas a batería sencillamente son más seguras. El GBH 36 VF-LI Professional tiene una potencia increíble. Es perfecta para nosotros.»

David Bernsdorf,
montador de andamios

Gama 36 V

Tan potentes como una herramienta con cable

Las herramientas a batería de la **gama 36 V** de Bosch ofrecen una nueva dimensión en cuanto a potencia y rendimiento, que no tiene nada que envidiar a las herramientas con cable. La ventaja para el profesional: por fin tiene una alternativa comparable a las herramientas con cable y, además, puede confiar plenamente en el rendimiento de sus herramientas a batería.

Martillos perforadores
GBH 36 VF-LI,
GBH 36 V-LI
Professional y
GBH 36 V-LI
Compact
Professional
▶ págs. 42-43

Atornillador
GSR 36 V-LI
Professional
▶ pág. 44



Taladro con percusión
GSB 36 V-LI
Professional
▶ pág. 44

Sierra circular
GKS 36 V-LI
Professional
▶ pág. 45

Sierra sable
GSA 36 V-LI
Professional
▶ pág. 45

Los martillos perforadores a batería más potentes de Bosch

Estos martillos perforadores de 36 voltios ofrecen una combinación óptima: la libertad de poder trabajar sin cables y la potencia de una herramienta con cable. Los martillos perforadores GBH 36 V-LI Professional y GBH 36 VF-LI Professional son tan rápidos como el mejor martillo con cable de 2 kilos.



Martillo perforador a batería GBH 36 VF-LI Professional

Tan potente como una herramienta con cable:
con portabrocas intercambiable

- ▶ Potente como una herramienta con cable: hasta 195 perforaciones (6 x 40 mm en hormigón) con una sola carga de batería, ideal para su uso en el exterior
- ▶ Martillo perforador con función de cincelar, optimizado para taladros de 8 a 16 mm en hormigón (máx. 26 mm)
- ▶ Gracias al portabrocas de sujeción rápida incluido en el suministro, esta herramienta también es apropiada para taladrar con brocas cilíndricas en madera y metal

Martillo perforador a batería GBH 36 V-LI Professional

Tan potente como una herramienta con cable

- ▶ Potente como una herramienta con cable: hasta 195 perforaciones (6 x 40 mm en hormigón) con una sola carga de batería, ideal para su uso en el exterior
- ▶ Martillo perforador con función de cincelar, optimizado para taladros de 8 a 16 mm en hormigón (máx. 26 mm)



El cabezal macizo de metal duro de la SDS-plus X5L es extremadamente robusto e ideal para taladrar en metal y hormigón armado. Gracias al diseño especial de las aristas de corte, la broca es especialmente duradera y garantiza exactitud de medidas hasta la última perforación.

Si desea más información sobre las herramientas eléctricas profesionales de la gama azul y sus accesorios, visite la página web www.bosch-professional.es.

Sistema Vibration Control de Bosch para un trabajo confortable

El sistema antivibración integrado en el martillo perforador GBH 36 V-LI Compact Professional garantiza un trabajo sin esfuerzos ni cansancio. La separación entre la empuñadura del mecanismo de percusión y el engranaje, así como un mecanismo de presión especial integrado en la parte trasera de la carcasa, reducen la vibración de forma notable. Más información sobre el sistema Vibration Control de Bosch, consulte la página web www.bosch-vibration-control.com.



Con el motor EC de Bosch



Martillo perforador a batería GBH 36 V-LI Compact Professional

Increíblemente ligero y tan potente como una herramienta con cable



- ▶ Potente como una herramienta con cable con solo 2,9 kg: hasta 100 perforaciones (6 x 40 mm en hormigón) con solo una carga de batería, ideal para su uso en el interior
- ▶ Valores mínimos de vibración de 12 m/s² para un trabajo sin fatiga gracias al sistema Vibration Control de Bosch
- ▶ Mecanismo de percusión neumático optimizado para taladros de entre 6 y 10 mm en hormigón (máx. 18 mm)

	GBH 36 VF-LI Professional	GBH 36 V-LI Professional	GBH 36 V-LI Compact Professional
Peso con batería incluida (kg)	4,5	4,3	2,9
Capacidad de la batería (Ah)	2,6 (Premium)	2,6 (Premium)	1,3 (Compact)
Energía de impacto según procedimiento EPTA 05/2009 (J)	2,8	2,8	1,8
Diámetro máx. de perforación en hormigón (mm)	4-26	4-26	4-18
Número máx. de impactos (i.p.m.)	0-4.260	0-4.260	0-4.850
Número de pedido (2 baterías en maletín de transporte)	0 611 901 R0B	0 611 900 R0G	0 611 903 R02

Si desea más información sobre las herramientas eléctricas profesionales de la gama azul y sus accesorios, visite la página web www.bosch-professional.es.

Las herramientas a batería más potentes de Bosch

Máxima potencia sin cable: duraderas, robustas y, sobre todo, potentes: las herramientas a batería de 36 V de Bosch ofrecen todo lo necesario para la obra. Atornillar, taladrar y serrar con estas herramientas de 36 V es otra dimensión.



Atornillador a batería GSR 36 V-LI Professional

Atornillar más de 500 tornillos con la potencia de una herramienta con cable

- ▶ Potente como una herramienta con cable: hasta 535 tornillos (6 x 80 mm en madera blanda) con una sola carga de batería
- ▶ Enorme potencia: aprieta tornillos de hasta 12 mm sin disminuir las revoluciones
- ▶ Máxima robustez: funcionamiento perfecto incluso tras una caída sobre hormigón desde 2 m de altura, gracias a la carcasa flexible Dura Shield

Taladro a batería con función de percusión GSB 36 V-LI Professional

Potente herramienta multifuncional para atornillar y perforar con y sin percusión

- ▶ Potente como una herramienta con cable: hasta 115 perforaciones (8 x 50 mm en mampostería) con una sola carga de batería
- ▶ Enorme potencia: aprieta tornillos de hasta 12 mm sin disminuir las revoluciones
- ▶ Máxima robustez: funcionamiento perfecto incluso tras una caída sobre hormigón desde 2 m de altura, gracias a la flexible carcasa Dura-Shield

	GSR 36 V-LI Professional	GSR 36 V-LI Professional con batería Compact	GSB 36 V-LI Professional	GSB 36 V-LI Professional con batería Compact
Peso con batería incluida (kg)	3,0	2,5	3,2	2,7
Capacidad de la batería (Ah)	2,6 (Premium)	1,3 (Compact)	2,6 (Premium)	1,3 (Compact)
Diámetro máx. de atornillado (mm)	12	12	12	12
Diámetro máx. de perforación en madera/mampostería (mm)	50/-	50/-	50/16	50/16
Velocidad de giro en vacío (1.ª/2.ª velocidad) (r.p.m.)	0-400/0-1.400	0-400/0-1.400	0-450/0-1.500	0-450/0-1.500
Par de giro máx. (en atornillado duro) (Nm)	80	80	78	78
Núm. de pedido (2 baterías en maletín de transporte)	0 601 912 106	0 601 912 104	0 601 913 106	0 601 913 104

Si desea más información sobre las herramientas eléctricas profesionales de la gama azul y sus accesorios, visite la página web www.bosch-professional.es.

Sistema flexible de batería de Bosch

Todas las herramientas a batería de 36 voltios se pueden utilizar opcionalmente con dos tamaños de batería diferentes, garantizando así un uso flexible. La batería Premium con 2,6 Ah, por ejemplo, convierte a la sierra sable a batería GSA 36 V-LI Professional en una herramienta compacta, potente y portátil. La batería Compact de 500 g garantiza un trabajo más agradable gracias a su ligereza (más información en la pág. 5).



Sierra circular a batería GKS 36 V-LI Professional

Tan potente como una herramienta con cable

- ▶ Potente como una herramienta con cable: corta hasta 95 tableros de virutas prensadas (900 x 19 mm) con una sola carga de batería
- ▶ Potente herramienta compacta: realiza cortes de hasta 54 mm de profundidad
- ▶ Práctica: el innovador gancho metálico permite tener la sierra circular siempre a mano



Sierra sable a batería GSA 36 V-LI Professional

Tan potente como una herramienta con cable

- ▶ Potente como una herramienta con cable: corta hasta 195 vigas de pino (100 x 100 mm) con una sola carga de batería
- ▶ Herramienta compacta y potente: la longitud de carrera de 28 mm proporciona una profundidad de corte máxima de 250 mm
- ▶ Fácil manejabilidad: cambio rápido y sencillo de la hoja de sierra gracias al mecanismo SDS

	GKS 36 V-LI Professional	GKS 36 V-LI Professional con batería Compact	GSA 36 V-LI Professional	GSA 36 V-LI Professional con batería Compact
Peso con batería incluida (kg)	4,8	4,3	4,2	3,7
Capacidad de la batería (Ah)	2,6 (Premium)	1,3 (Compact)	2,6 (Premium)	1,3 (Compact)
Velocidad de giro en vacío (1.ª/2.ª velocidad) (r.p.m.)	4.000	4.000	0-2.400/0-3.000	0-2.400/0-3.000
Profundidad máx. de corte en madera/metal (mm)	-	-	250/20	250/20
Longitud de la carrera	-	-	28	28
Profundidad de corte: 90°/45°	54/38	54/38	-	-
Diámetro del disco de corte (mm)	165	165	-	-
Núm. de pedido (2 baterías en maletín de transporte)	0 601 673 R02	0 601 673 R03	0 601 645 R02	0 601 645 R03

Si desea más información sobre las herramientas eléctricas profesionales de la gama azul y sus accesorios, visite la página web www.bosch-professional.es.



Trabajo móvil con la máxima precisión

Las herramientas industriales de Bosch han sido diseñadas para técnicas de producción especiales, con procesos normalizados. Dentro de los atornilladores de producción a batería industriales, las gamas EXACT y ANGLE EXACT se caracterizan por su máxima precisión de repetición y por la exactitud del par de apriete, posibles gracias al innovador embrague EXACT.

Convencen por una vida útil superior a la media y por su óptima eficiencia energética. En tareas de montaje en las que el cable o las mangueras neumáticas molestan, la serie EXACT permite trabajar con procesos optimizados, productos de alta calidad y reducción de costes.

Encontrará más información sobre los atornilladores a batería EXACT y las herramientas industriales de Bosch en **www.boschproductiontools.com**.



Suministros Industriales del Tajo, S.A.

C/ Jarama 52, Polígono Industrial, 45007 Toledo (Spain)

Telf: (34) 925 23 22 00

Fax: (34) 925 23 21 47

sitasa@sitasa.com

www.sitasa.com

