

SITASA

Suministros Industriales del Tajo, S.A.

KÄRCHER

makes a difference



FREGADORAS

Professional

Suministros Industriales del Tajo S.A. - C/ del Río Jarama 52 - 45007, Toledo - Spain
Tel.: 925 23 22 00 - FAX: 925 23 21 47 - Email: sitasa@sitasa.com - www.sitasa.com

SITASA

Programadas para brillar

Las fregadoras-aspiradoras de Kärcher se han convertido en unos equipos de trabajo imprescindibles para los profesionales de la limpieza. Son ideales para la limpieza y conservación perfectas de superficies tanto duras como elásticas, desde la limpieza en profundidad hasta el barniz de pulimento, pasando por la limpieza de mantenimiento. Funcionan perfectamente tanto en superficies como en bordes. El resultado son siempre suelos perfectamente limpios y cuidados, higiénicos y brillantes.



Fregadoras / fregadoras-aspiradoras

Índice

Fregadoras-aspiradoras con conductor	Página 382	Limpiadoras circulares monodisco	Página 429
Fregadora-aspiradora con conductor de pie	Página 396	Limpiadoras de escaleras mecánicas	Página 432
Fregadora-aspiradora de conducción manual	Página 402	Fregadora para la limpieza de escaleras	Página 434
Fregadoras de suelos compactas	Página 418	Máquinas pulidoras	Página 436
Fregona-aspiradora	Página 426	Accesorios	Página 438
Fregadoras de suelos	Página 428	Detergentes	Página 500

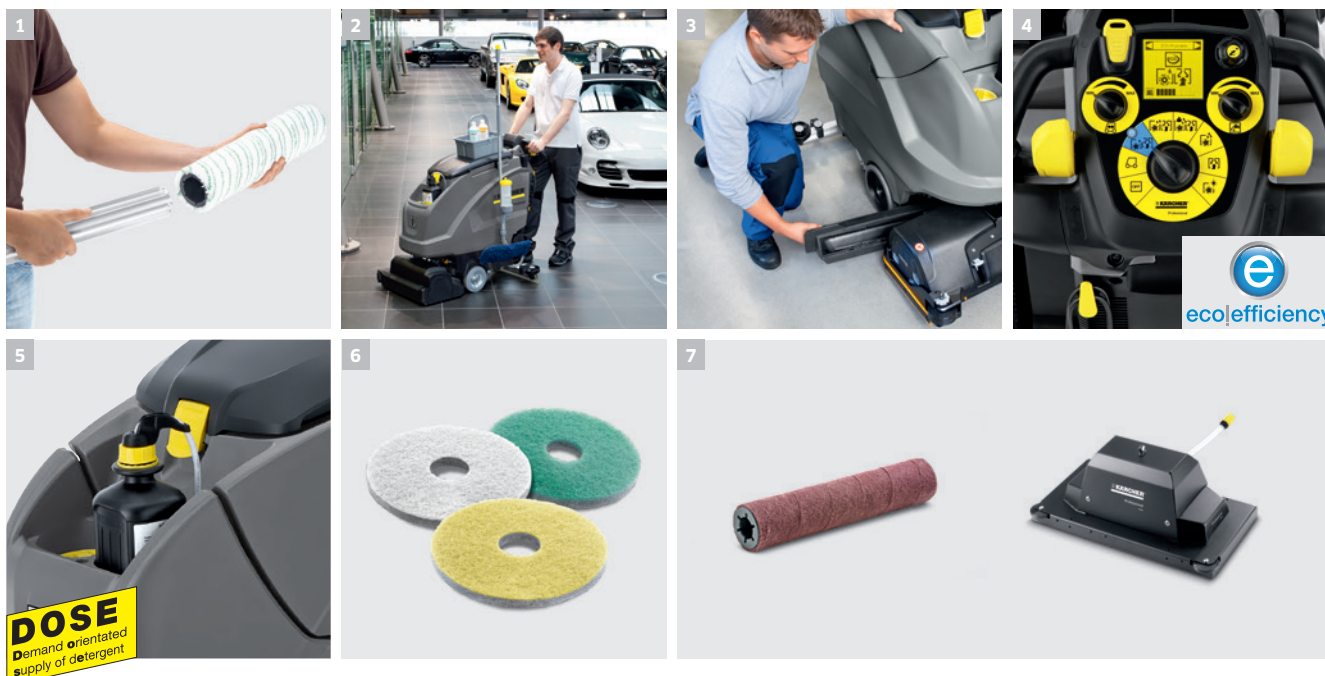

1 Limpieza al más alto nivel

Los cepillos cilíndricos de microfibra de Kärcher son todo un accesorio de alta tecnología. Insuperables en la limpieza de los suelos de azulejos de gres cerámico fino, también alcanzan óptimos resultados en la limpieza de suelos lisos o ligeramente rugosos.

2 Orden a bordo: kit para la limpieza manual

Muchas fregadoras-aspiradoras están equipadas con kit para limpieza manual, un sistema de almacenamiento para el equipamiento que lleva consigo el equipo. El kit «Fregona» viene con un clip para fregonas, un soporte para fregonas y un portabotellas. El kit «Caja» ofrece espacio para guardar de forma segura 3 botellas, además de paños, trapos, espátulas, recambio de bolsas para basura, guantes, etc.

3 Barrido incluido

Todos los cabezales para limpieza de suelos con tecnología de cepillos cilíndricos para equipos a partir de la gama de 40 litros vienen equipados de serie con una función de barrido. Los equipos frotan, barren y aspiran muy eficazmente en un solo procedimiento. Por tanto, en la mayoría de los casos se puede prescindir de barrer previamente de forma manual.

4 Silencioso, económico y eficaz

El modo ecoefficiency permite reducir, según el modelo del equipo, el consumo energético, de detergente o incluso de agua. De este modo, el equipo no solo puede trabajar durante mucho más tiempo, sino que también ahorra dinero. Además, el equipo es mucho más silencioso.

5 DOSE: la dosificación inteligente del detergente

La tecnología DOSE permite la dosificación exacta del detergente mediante un regulador, así como cambiar a otros detergentes sin vaciado del depósito incluso durante la marcha. De este modo, se ahorra detergente y tiempo de trabajo. Como el detergente y la alimentación de agua limpia están separados, se evita la formación de gérmenes.

6 Los diamantes limpian y pulen hasta conseguir un efecto brillante

Los cepillos de esponja de diamante son la innovación de Kärcher para limpiar y pulir en un solo procedimiento. La aplicación de este sistema para limpiar y pulir en un solo procedimiento. La aplicación de este sistema con tres granulaciones diferentes es excelente: tres semanas con el cepillo de esponja blanco, tres semanas con el cepillo de esponja amarillo y, a continuación, el cepillo de esponja verde. Para obtener un efecto brillante. Ahorra una cantidad enorme de tiempo y dinero y retrasa la aparición de suciedad. Puede aplicarse sobre todos los suelos de piedra natural, terrazo y de resinas epoxi.

7 Renovación más rápida de los recubrimientos

Los recubrimientos protegen el suelo y mejoran su aspecto. La mayoría de los recubrimientos deben renovarse de forma periódica, habitualmente con un detergente muy alcalino, equipos monodisco y con un gran empleo de tiempo. Dos innovadores desarrollos de Kärcher, el cabezal decapante S 65 y los rodillos eliminadores de capas, aceleran ahora esos trabajos con un rendimiento de superficie de tres a diez veces mayor. Y todo eso prescindiendo de detergente o, como máximo, en una concentración de mantenimiento. De este modo, se reducen enormemente los costes de limpieza y se alivia la presión sobre el medio ambiente. El cabezal de eliminación de capas S 65 permite eliminar capas en superficies grandes o también en lugares concretos. Como todos los cabezales de cepillos, el S 65 también está equipado con un sistema de sustitución rápida. No es necesario adquirir ningún equipo adicional. Según las necesidades, solo habrá que montar el cabezal de eliminación de capas S 65. Los rodillos de eliminación de capas de Kärcher se adaptan a los cabezales de cepillos habituales y, con ello, a muchas gamas de equipos diferentes, incluso para su posterior incorporación.

¿Cuál es la adecuada?

La fregadora-aspiradora óptima para cada espacio requerido

La elección de la fregadora-aspiradora adecuada es, fundamentalmente, una cuestión de costes. Debería saber el tamaño de la superficie que debe limpiarse y la frecuencia de limpieza deseada para poder seleccionar el equipo de limpieza en función de la rentabilidad. La tabla siguiente le facilita datos orientativos para los diferentes modelos.

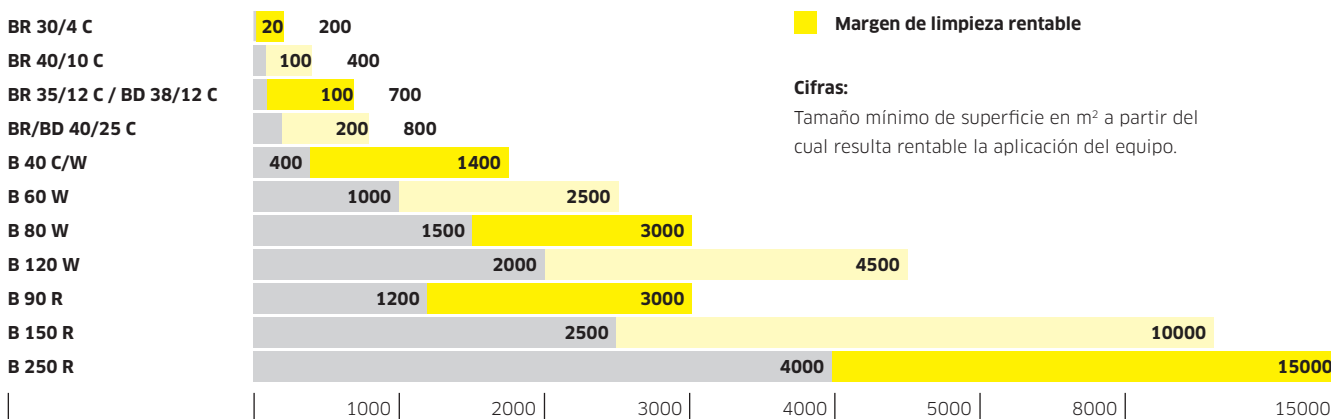

Lo que significa cada denominación del equipo:

Los datos de potencia más relevantes de cada fregadora-aspiradora de Kärcher se recogen en la respectiva denominación del equipo.

Los datos de potencia en cifras:

En los nombres de equipos con una combinación de cifras (por ejemplo, el BD 80/120 W), en las fregadoras-aspiradoras, el primer número corresponde al ancho útil (en centímetros), y el segundo, al capacidad del depósito de agua limpia o sucia (en litros). En las fregadoras y en los equipos de pulido (por ejemplo, el BDP 50/1500 C), el primer número corresponde al ancho útil y el segundo, a las revoluciones por minuto (r.p.m.). En el B 60 W, el número indica el capacidad del depósito de agua limpia.



La abreviatura para el tipo del equipo:

- B = Equipo sin cabezal de cepillos o selección entre diferentes anchos útiles
- BR = Fregadora-aspiradora con rodillo
- BD = Fregadora-aspiradora con cepillo circular
- BRS = Fregadora con rodillo
- BDS = Fregadora con cepillo circular
- BDP = Equipo de pulido con cepillo circular

La abreviatura para tipo y equipamiento:

- C = «Compact», equipos sin motor de tracción
- W = «Walk-behind», equipos con motor de tracción
- R = «Ride-on», máquinas con conductor sentado
- RS = «Ride-on/step-on», equipos para conducción de pie
- I = Industria

Abreviaturas para cabezales de cepillos:

- R = Cabezal de cilindros
- D = Cabezal de cepillo circular
- S = Cabezal de limpieza cuadrado con movimiento vibratorio circular

Variantes de equipamiento:

- Bp = funcionamiento con batería
- Ep = alimentación de red (con conexión por cable)
- Pack = Paquete (batería y cargador incluidos en el equipo de serie)
- Esc = para la limpieza de escaleras mecánicas
- FACT = 3 programas de limpieza preajustados
- Dose = Dosificación del detergente

Cuadro sinóptico de los equipos de limpieza para suelos de Kärcher

FREGADORAS DE SUELOS

	Precio	Ref. de pedido	Ancho de fregado (mm)	Ancho de aspiración (mm)	Rendimiento de superficie teórico según VDMA 24441 (m ² /h)	Depósito de agua limpia/sucia(l)	Motor de tracción (W)	Presión de apriete variable	Función de barrido	Batería y cargador incluidos	Dosificación de detergente Dose	Página
Fregadoras-aspiradoras con conductor												
		1.480-230.2	1000 / 1200	1160 / 1400	8000-9600	250 / 250	2000	■	■ ¹⁾	□	□	382
		1.480-230.2	1000 / 1200	1160 / 1400	8000-9600	250 / 250	2000	■	■ ¹⁾	□	□	382
		1.246-020.2	750 / 900	940 / 1060	7500-9000	150 / 150	2870	■	■ ¹⁾	□	□	386
		1.246-020.2	750 / 900	940 / 1060	4500-5400	150 / 150	2500	■	■ ¹⁾	□	□	386
		1.161-000.2	550-750	850 / 940	3300-4500	90 / 90	600	■	■ ¹⁾	□	□	390
		1.161-310.0 -311.0	550-750	850 / 940	3300-4500	90 / 90	600	■	■ ¹⁾	- ■	■	394
		1.161-308.0 -309.0	550-750	850 / 940	3300-4500	90 / 90	600	■	■ ¹⁾	- ■	-	394
		1.161-306.0 -307.0	550-750	850 / 940	3300-4500	90 / 90	600	-	■ ¹⁾	- ■	-	394
Fregadoras-aspiradoras con conductor de pie												
	■	1.006-200.2	650 / 750	940	2600-3000	95 / 95	600	■	■ ¹⁾	□	□	396
		1.533-170.0 -171.0	508	691	2200	40 / 40	157	-	-	- ■	-	400
		1.533-172.0 -173.0	550	716	2350	40 / 40	157	-	-	■	- ■	401
Fregadoras-aspiradoras de conducción manual												
	■	1.005-100.2	750 / 900	940 / 1160	3000-3600	120 / 120	575	■	■ ¹⁾	□	□	402
		1.259-010.2	650 / 750	850 / 940	2200-3000	80 / 80	575	■	■ ¹⁾	□ -	□ -	406
	■	1.384-020.2	550 / 650	850 / 940	2200-2600	60 / 60	-	■ -	■ ¹⁾	□ -	□ -	410
		1.384-020.2	510 / 550	850	2040-2200	60 / 60	300	-	■ ¹⁾	-	-	410
		1.384-020.2	510 / 550	850	2040-2200	60 / 60	-	■	■ ¹⁾	-	-	410
		1.533-210.2	430 / 550	850	1700-2200	40 / 40	130	-	■ ¹⁾	□	□	414
		1.533-210.2	430 / 550	850	1700-2200	40 / 40	-	-	■ ¹⁾	□ -	□ -	414
		1.533-210.2	430 / 550	850	1700-2200	40 / 40	-	-	■ ¹⁾	-	-	414
Fregadoras-aspiradoras compactas												
		1.127-479.0 -480.0	530	850	2120	40 / 40	-	-	-	- ■	-	418
		1.127-440.0	530	850	2120	55 / 55	-	-	-	-	-	418
		1.127-464.0	530	850	2120	40 / 40	-	-	-	■	-	418
		1.127-382.0 -353.0	460	850	1840	40 / 40	-	-	-	- ■	-	418
		1.127-344.0	460	850	1840	55 / 55	-	-	-	-	-	418
		1.127-323.0	460	850	1840	55 / 55	-	-	-	-	-	418
		1.127-363.0 -334.0	460	850	1840	40 / 40	-	-	-	- ■	-	418
		1.515-252.0 -354.0	400	770	1600	25 / 25	-	-	-	- ■	-	420
		1.515-102.0	400	770	1600	25 / 25	-	-	-	-	-	420
		1.515-152.0	400	770	1600	25 / 25	-	-	-	-	-	420
		1.515-202.0 -304.0	400	770	1600	25 / 25	-	-	-	- ■	-	420
		1.515-258.0 -356.0	400	770	1600	25 / 25	-	-	-	- ■	-	420
		1.515-159.0	400	770	1600	25 / 25	-	-	-	-	-	420
		1.515-308.0	400	770	1600	25 / 25	-	-	-	■	-	420
		1.515-108.0	400	770	1600	25 / 25	-	-	-	-	-	420
		1.515-355.0	400	770	1600	25 / 25	-	-	-	□ ²⁾	-	420
		1.515-306.0	400	770	1600	25 / 25	-	-	-	□ ²⁾	-	420
	■	1.783-430.0	380	480	1500	12 / 12	-	-	-	■	-	422
		1.783-450.0	350	450	1400	12 / 12	-	■	■	■	-	423
		1.783-316.0	400	400	400	10 / 10	-	■	-	-	-	424
		1.783-311.0	400	400	400	10 / 10	-	■	-	-	-	424
		1.783-214.0	300	300	200	4 / 4	-	-	-	■	-	425
		1.783-213.0	300	300	200	4 / 4	-	-	-	-	-	425
		1.783-220.0 -223.0	300	300	200	4 / 4	-	-	-	-	-	425
Fregona-aspiradora												
	■	1.006-706.0	600	600	2400	10 / 10	-	-	-	-	-	426
Fregadora												
		1.783-330.0	400	-	450	10	-	-	-	-	-	428
Equipos monodisco												
		1.291-229.0	508	-	-	10	-	-	-	-	-	429
		1.291-228.0	430	-	-	10	-	-	-	-	-	429
		1.291-227.0	508	-	-	10	-	-	-	-	-	430
		1.291-226.0	430	-	-	10	-	-	-	-	-	430
		1.291-220.0	330	-	-	8	-	-	-	-	-	430
		1.291-223.0	430	-	-	10	-	-	-	-	-	430
		1.291-225.0	430	-	-	-	-	-	-	-	-	430
Limpiador de escaleras y escaleras mecánicas												
		1.310-109.0	470	470	-	35 / 35	-	-	-	-	-	432
		1.310-121.0	450	450	-	-	-	-	-	-	-	433
		1.737-105.0	170 / 200	-	-	-	-	-	-	-	-	434
Equipos de pulido												
		1.002-039.0	508	530	1780	-	155	-	-	■	-	436
		1.002-041.0	508	530	1780	-	155	-	-	-	-	436
		1.291-141.0	508	560	900	-	-	-	-	-	-	437

■ NOVEDAD

■ Incluido en el equipo de serie.

□ Accesorios posibles.

¹⁾ En conexión con cabezal R.

²⁾ Con cargador para montaje a bordo pero sin batería.

Gama de 250 litros



Potencia sobre tres ruedas

Cuando se trata de la limpieza de superficies duras de objetos grandes, la fregadora-aspiradora y el equipo combi B 250 R son la alternativa adecuada. El robusto bastidor tubular de acero resiste incluso en las situaciones más duras. Unas potentes baterías y un gran depósito de agua garantizan largos intervalos de trabajo. Gracias al manejo por medio de un botón y a los elementos de control de colores, la aplicación del equipo resulta especialmente sencilla.



1 Un radio de giro muy pequeño

La corta distancia entre ejes y la anchura mínima del equipo permiten una gran maniobrabilidad y cubren una amplia superficie. De este modo, también pueden limpiarse eficazmente zonas estrechas.

- Un radio de giro muy pequeño.
- Alta maniobrabilidad.
- Buen rendimiento de superficie.



2 Barrer y aspirar / fregar y aspirar en uno: el modelo R I

En caso de mayor cantidad de suciedad gruesa, el B 250 R también se encuentra disponible con un módulo de barrido antepuesto. El filtro redondo de 4 m² de superficie de filtrado en conexión con una limpieza automática del filtro permite trabajar de forma continua sin polvo.

- Barrer y aspirar / fregar y aspirar en un solo procedimiento.
- Cepillo cilíndrico principal oscilante.
- Incluye 2 cepillos laterales.



3 Ancho útil extragrande

Opcionalmente, en el modelo con rodillos se incluye un ancho útil mayor con un 20 % más de rendimiento de superficie. El gran deflector protege al cabezal de cepillos que sobresale contra posibles daños.

- Ancho útil extragrande de 1200 mm.
- Alto rendimiento de superficie.
- Muy robusto gracias al deflector ultraestable.



4 Un tiempo de marcha aún mayor: eco!efficiency

En el modo eco!efficiency, la potencia de turbina, el caudal de agua y la velocidad del cilindro se reducen con un clic. De este modo, se prolonga el intervalo de trabajo y el tiempo de marcha efectivo del equipo en hasta 7 horas.

- Menor consumo de agua.
- Menor consumo de energía.
- Tiempo de marcha prolongado.

Configuración del equipo B 250 R altamente personalizable

Configure la B 250 R a su manera. Conseguirá un equipo muy eficaz que se adapta perfectamente a sus necesidades. Puede escoger entre un kit compacto para barrer y aspirar o un eficaz kit para barrer y aspirar / fregar y aspirar. Hay dos anchos útiles diferentes y un gran número de útiles equipamientos especiales.



Cabezales de cilindros

Los cabezales de cilindros (R) presentan ventajas a la hora de limpiar suelos rugosos y con ranuras, mientras que los cabezales de cepillo circular (D), sobre todo en superficies lisas.



Luz de trabajo

En zonas oscuras, como por ejemplo en aparcamientos o en zonas de logística, la luz de trabajo mejora la visión y el equipo es más visible.



Dosificación del detergente

En el sistema de dosificación del detergente Dose, el detergente se añade al agua limpia en función de las necesidades. La dosificación es regulable del 0 al 3 %.

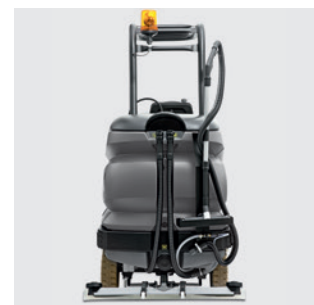

Equipamiento especial

Además existe un gran número de equipamientos adicionales como intermitentes, reciclaje, pulverización y aspiración, techo protector o cepillos laterales, que hacen que el equipo sea aún más eficaz.

Configuración del equipo B 250 R altamente personalizable

Dispone de dos modelos básicos diferentes: el B 250 R, la fregadora-aspiradora compacta, y el B 250 R I, la fregadora-aspiradora / barredora-aspiradora. Dispone de una selección de tres cabezales de cepillos diferentes. Escoja también el labio trasero de aspiración adecuado para usted y muchas otras variantes de equipamiento adicionales.



1 Llenado simplificado

En el sistema de llenado automático, se conecta simplemente una manguera con un conector de mangueras convencional. La afluencia de agua se detiene automáticamente cuando el depósito está lleno. De este modo, puede hacer otras cosas durante el llenado y, así, los tiempos de espera también se reducen. Para el conector de mangueras se recomienda un conector de acción rápida convencional con bloqueo antirretorno.



2 Para proteger al usuario

A menudo existen instrucciones que afectan al servicio de vehículos en zonas de almacén para proteger a los trabajadores de objetos que puedan caer. Para ello, el B 250 R se encuentra disponible con techo protector. El techo protector muy estable ofrece protección segura sin interferir en las acciones del usuario y ha superado los requisitos para techos de protección de equipos de limpieza.

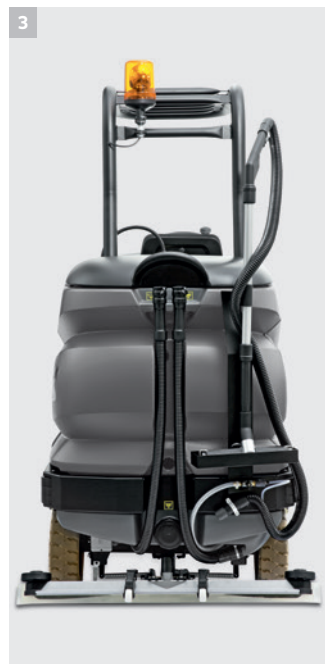

3 Boquilla de aspiración y pulverización de zonas de difícil acceso

Para zonas a las que no puede llegar el equipo existe un equipamiento adicional útil que puede suministrarse junto con el equipo. Con la boquilla de aspiración y pulverización pueden limpiarse y aspirarse esquinas y otras zonas que quedan fuera del alcance del equipo. El montaje es totalmente sencillo. Según las necesidades, la manguera de aspiración del labio trasero de aspiración se une únicamente con los accesorios.



	ⓔ B 250 R I			ⓔ B 250 R		
	R 120	R 100	D 100	R 120	R 100	D 100
+ cabezal de cepillos						
Especificaciones técnicas						
Ancho de fregado	mm	1200	1000	1000	1200	1000
Ancho útil de aspiración	mm	1420	1060	1060	1420	1060
Depósito de agua limpia/sucia	l	250 / 250	250 / 250	250 / 250	250 / 250	250 / 250
Rendimiento de superficie teórico	m ² /h	9600	8000	8000	9600	8000
Rendimiento de superficie efectivo	m ² /h	7200	6000	6000	7200	6000
Caudal de agua máximo	l/min	8	8	8	8	8
Velocidad de rotación de cepillos	r.p.m.	600-1200	600-1200	140	600-1200	600-1200
Potencia absorbida del equipo completo	W	6900	6900	6500	5200	4600
Potencia absorbida por el motor de tracción	W	2000	2000	2000	1600	1600
Peso (con batería)	kg	1470	1450	1450	1270	1250
Dimensiones (la. × an. × al.) (sin accesorios)	mm	2730×1260×1550	2730×1060×1550	2730×1060×1550	1900×1260×1550	1900×1060×1550
Presión de apriete de cepillos (máx.)	g/cm ²	230	260	35	230	260
Alimentación de tensión equipo	V	36	36	36	36	36
Alimentación de tensión de cargador	V/Hz	230 / 50-60	230 / 50-60	230 / 50-60	230 / 50-60	230 / 50-60
Depósito para la suciedad	l	60 + 24	60 + 20	60	24	20
Equipamiento						
Cepillo cilíndrico	■	■	-	■	■	-
Cepillo circular	-	-	■	-	-	■
Equipo de barrido integrado	■	■	-	■	■	-
Unidad de barrido y aspiración	■	■	■	-	-	-
Auto-Fill	■	■	■	■	■	■
FACT	■	■	-	■	■	-
Modo ecoefficiency	■	■	■	■	■	■
Freno adicional	■	■	■	■	■	■
Elevación automática del cabezal de cepillos y del labio trasero de aspiración	■	■	■	■	■	■
Presión de apriete eléctricamente ajustable	■	■	■	■	■	■
Variantes de equipamiento						
Batería, mantenimiento reducido, 36 V / 630 Ah	□	□	□	□	□	□
Cargador (externo)	□	□	□	□	□	□
Labio trasero de aspiración, recto, labios de poliuretano resistentes al aceite (1160)	□	□	□	□	□	□
Labio trasero de aspiración, curvo, labios de poliuretano resistentes al aceite (1160)	□	□	□	□	□	□
Labio trasero de aspiración, recto, labios de poliuretano resistentes al aceite (1400)	□	□	□	□	□	□
Labio trasero de aspiración, curvo, labios de poliuretano resistentes al aceite (1400)	□	□	□	□	□	□
Equipamiento especial						
Cepillos laterales	□*	□*	□*	□	□	-
Dosificación del detergente Dose	□	□	□	□	□	□
Kit para pulverización y aspiración	□	□	□	□	□	□
Techo protector	□	□	□	□	□	□
Lámpara de advertencia omnidireccional	□	□	□	□	□	□
Luz de trabajo	□	□	□	□	□	□
Reciclaje	□	□	□	□	□	□
Ref. de pedido	1.480-230.2	1.480-230.2	1.480-230.2	1.480-230.2	1.480-230.2	1.480-230.2

* Accesorios obligatorios ■ Incluido en el equipo de serie. □ Selección posible. ⓔ = Disponible en España

Gama de 150 litros



Rentable y pensada hasta el mínimo detalle

El B 150 R es la fregadora-aspiradora con conductor perfecta cuando se trata de superficies medianas de 2500 a 6000 m². Muy compacta con una buena visibilidad para la limpieza de espacios interiores. El equipo ofrece un confort máximo: descenso automático del cabezal de cepillos y del labio trasero de aspiración, display en color de gran tamaño, adaptación automática de la presión de apriete o modo de limpieza ajustable. El sistema de llave KIK y el código de colores de los elementos de control facilitan el manejo.



1 Función clave: seguridad

El sistema KIK ofrece una seguridad considerablemente superior, en caso de manejo erróneo. El usuario no puede modificar los ajustes previos esenciales del equipo. Estos ya han sido configurados por el encargado para la tarea de limpieza o el objeto en cuestión. El usuario solo tiene que introducir la llave e iniciar el programa de fábrica mediante EASY-Operation.

Para ofrecer una seguridad aún mayor, todos los equipos B 150 R disponen de una guía de menú sencilla, rápida e intuitiva con explicaciones claras, además de dispositivos técnicos innovadores, como:

- Potencia de aspiración.
- Velocidad de los cepillos.
- Dosificación del detergente.
- Velocidad de conducción.
- Autorización para el operario con llave amarilla.
- Retraso de desconexión para turbina y cepillos.
- Selección del tipo de baterías.

El B 150 R solo puede ponerse en servicio mediante una llave con el código correcto, por lo que tampoco puede ser utilizada por terceras personas.

2 Conducción como sobre rieles

La versión Advanced dispone de tracción a las cuatro ruedas. Esta propulsión con 10 km/h no solo procura una tracción muy buena durante la limpieza de rampas de hasta el 15 %, sino también una excelente estabilidad direccional también en fondos húmedos y deslizantes. El freno en todas las ruedas hace que el equipo sea especialmente seguro.

- Transporte y limpieza hasta 10 km/h.
- Trazada muy estable y segura.

3 Barrer, fregar y aspirar

Los cepillos laterales opcionales en conexión con un cabezal de cilindros R 75 o R 90 convierten al equipo en un verdadero todoterreno.

- Barrer, fregar y aspirar en un solo procedimiento.
- En conexión con el cabezal de cilindros R 75 o R 90.
- Los cepillos laterales pueden desconectarse.

4 Extraordinariamente maniobrable

Su diseño corto y estrecho hace que el equipo también sea muy maniobrable. Ideal para espacios interiores con muchos rincones. Y todo ello con una visibilidad excelente. Esto permite una limpieza aún más rápida, eficaz y segura.

- Tan solo 1400 milímetros de longitud y 790 milímetros de ancho (R/D 75).
- Muy buena visibilidad.
- Seguro y eficaz.

Configuración del equipo B 150 R altamente personalizable

El B 150 R puede confeccionarse a medida según las necesidades. Dispone de una selección de diferentes sistemas de baterías, tipos de cabezales de cepillos, anchos útiles, labios traseros de aspiración y otros equipamientos que hacen que el equipo sea aún más eficaz.

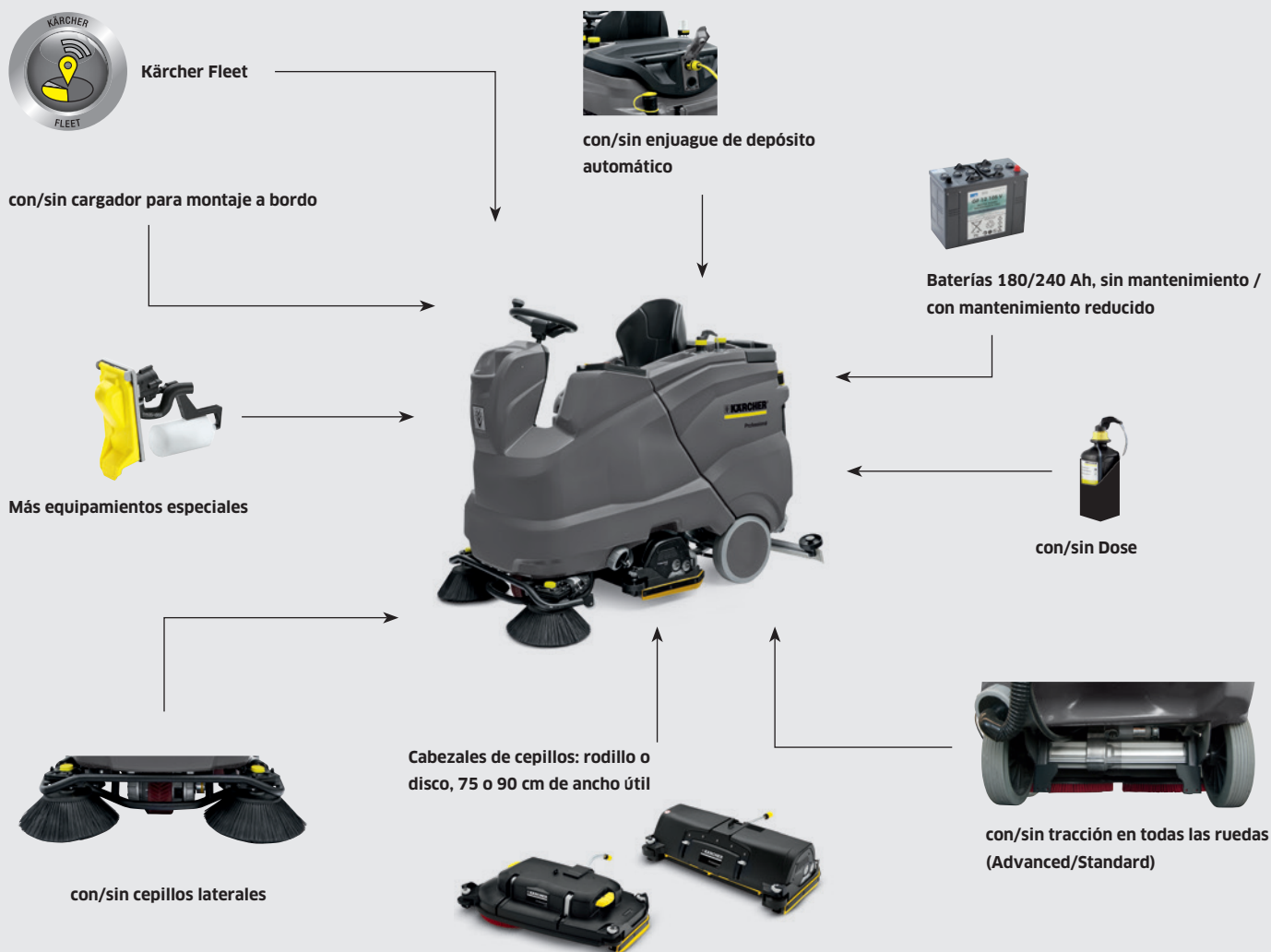

Enjuague de depósitos manual

Con el enjuague de depósitos manual, el depósito de agua sucia puede enjuagarse con el agua limpia disponible en el depósito.



Auto-Fill

Con el sistema de llenado automático, el depósito puede llenarse con una manguera externa con conector de mangueras convencional.



Enjuague de depósitos automático

En el sistema automático de enjuague de depósitos se conecta una manguera de agua limpia con un conector de mangueras convencional.

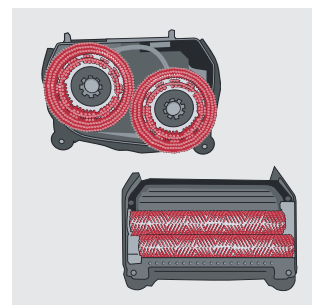

Cabezales de cepillos

En función de las necesidades de aplicación, existen diferentes anchos útiles (de 75 a 90 cm). Sistema de rodillos cepillos circulares.

Configuración individual

Dispone de dos modelos básicos diferentes. Standard y Advanced. El modelo Advanced se diferencia en lo esencial por una tracción en todas las ruedas para una mejor tracción y por un mayor equipamiento, como el llenado automático. Además, dispone de cuatro cabezales de cepillos en dos anchos útiles diferentes y con discos o rodillos. También puede decidirse por otros equipamientos, como por ejemplo diferentes baterías o labios traseros de aspiración.

		E B 150 R Adv			
+ cabezal de cepillos		R 90	D 90	R 75	D 75
Especificaciones técnicas					
Ancho útil de los cepillos	mm	900	900	750	750
Ancho de aspiración	mm	1060	1060	940	940
Capacidad del depósito de agua limpia/sucia	l	150 / 150	150 / 150	150 / 150	150 / 150
Rendimiento de superficie teórico/práctico	m ² /h	9000 / 6000	9000 / 6000	7500 / 5000	7500 / 5000
Caudal de agua máximo	l/min	9	9	9	9
Velocidad de rotación de cepillos	r.p.m.	600-1300	180	600-1300	180
Potencia absorbida del equipo (modo ecoefficiency)	W	3240 (1950)	3240 (1950)	3240 (1950)	3240 (1950)
Potencia absorbida máx. del motor de tracción	W	2870	2870	2870	2870
Velocidad de marcha y de limpieza	km/h	10	10	10	10
Peso (con batería)	kg	435-520	435-520	435-520	435-520
Dimensiones (la. × an. × al.) (sin accesorios)	mm	1790 × 910 × 1410	1790 × 910 × 1410	1790 × 800 × 1410	1790 × 800 × 1410
Presión de apriete de cepillos máx.	g/cm ²	505	34	560	46
Alimentación de tensión equipo	V	36	36	36	36
Alimentación de tensión de cargador	V/Hz	100-240 / 50-60	100-240 / 50-60	100-240 / 50-60	100-240 / 50-60
Depósito para la suciedad	l	9	-	7	-
Equipamiento					
Cepillo cilíndrico		■	-	■	-
Cepillo circular		-	■	-	■
Equipo de barrido integrado		■	-	■	-
Tracción en todas las ruedas		■	■	■	■
Auto-Fill		■	■	■	■
FACT		■	-	■	-
Modo ecoefficiency		■	■	■	■
Elevación automática del cabezal de cepillos y del labio trasero de aspiración		■	■	■	■
Presión de apriete eléctricamente ajustable		■	■	■	■
Capacidad ascensional a largo plazo / a corto plazo	%	15 / 18	15 / 18	15 / 18	15 / 18
KIK (Kärcher Intelligent Key)		■	■	■	■
Gran display en color		■	■	■	■
Cargador para montaje a bordo		■	■	■	■
Variantes de equipamiento					
Batería, sin mantenimiento, 36 V / 180 Ah / 36 V / 240 Ah		□	□	□	□
Labio trasero de aspiración, recto, labios de poliuretano resistentes al aceite (940 mm)		-	-	□	□
Labio trasero de aspiración, curvo, labios de poliuretano resistentes al aceite (940 mm)		-	-	□	□
Labio trasero de aspiración, recto, labios de poliuretano resistentes al aceite (1060 mm)		□	□	-	-
Labio trasero de aspiración, curvo, labios de poliuretano resistentes al aceite (1060 mm)		□	□	-	-
Equipamiento especial					
Cepillos laterales		□	-	□	-
Dosificación del detergente Dose		□	□	□	□
Kit para pulverización y aspiración		□	□	□	□
Lámpara de advertencia omnidireccional		□	□	□	□
Sistema de lavado automático/manual		□	□	□	□
Kärcher Fleet		□	□	□	□
Ref. de pedido		1.246-020.2	1.246-020.2	1.246-020.2	1.246-020.2

■ Incluido en el equipo de serie. □ Selección posible.

E = Disponible en España



	(E) B 150 R				
	R 90	D 90	R 75	D 75	
+ cabezal de cepillos					
Especificaciones técnicas					
Ancho útil de los cepillos	mm	900	900	750	750
Ancho de aspiración	mm	1060	1060	940	940
Capacidad del depósito de agua limpia/sucia	l	150 / 150	150 / 150	150 / 150	150 / 150
Rendimiento de superficie teórico/práctico	m ² /h	5400 / 3800	5400 / 3800	4500 / 3200	4500 / 3200
Caudal de agua máximo	l/min	9	9	9	9
Velocidad de rotación de cepillos	r.p.m.	600-1300	180	600-1300	180
Potencia absorbida del equipo (modo ecoefficiency)	W	2800 (1680)	2800 (1680)	2800 (1680)	2800 (1680)
Potencia absorbida máx. del motor de tracción	W	2500	2500	2500	2500
Velocidad de marcha y de limpieza	km/h	6	6	6	6
Peso (con batería)	kg	435-520	435-520	435-520	435-520
Dimensiones (la. × an. × al.) (sin accesorios)	mm	1790 × 910 × 1410	1790 × 910 × 1410	1790 × 800 × 1410	1790 × 800 × 1410
Presión de apriete de cepillos máx.	g/cm ²	505	34	560	46
Alimentación de tensión equipo	V	36	36	36	36
Alimentación de tensión de cargador	V/Hz	100-240 / 50-60	100-240 / 50-60	100-240 / 50-60	100-240 / 50-60
Depósito para la suciedad	l	9	-	7	-
Equipamiento					
Cepillo cilíndrico		■	-	■	-
Cepillo circular		-	■	-	■
Equipo de barrido integrado		■	-	■	-
Tracción en todas las ruedas		-	-	-	-
Auto-Fill		□	□	□	□
FACT		■	-	■	-
Modo ecoefficiency		■	■	■	■
Elevación automática del cabezal de cepillos y del labio trasero de aspiración		■	■	■	■
Presión de apriete eléctricamente ajustable		■	■	■	■
Capacidad ascensional a largo plazo / a corto plazo	%	10 / 15	10 / 15	10 / 15	10 / 15
KIK (Kärcher Intelligent Key)		■	■	■	■
Gran display en color		■	■	■	■
Cargador para montaje a bordo		■	■	■	■
Variantes de equipamiento					
Batería, sin mantenimiento, 36 V / 180 Ah / 36 V / 240 Ah		□	□	□	□
Labio trasero de aspiración, recto, labios de poliuretano resistentes al aceite (940 mm)		-	-	□	□
Labio trasero de aspiración, curvo, labios de poliuretano resistentes al aceite (940 mm)		-	-	□	□
Labio trasero de aspiración, recto, labios de poliuretano resistentes al aceite (1060 mm)		□	□	-	-
Labio trasero de aspiración, curvo, labios de poliuretano resistentes al aceite (1060 mm)		□	□	-	-
Equipamiento especial					
Cepillos laterales		□	-	□	-
Dosificación del detergente Dose		□	□	□	□
Kit para pulverización y aspiración		□	□	□	□
Lámpara de advertencia omnidireccional		□	□	□	□
Sistema de lavado automático/manual		□	□	□	□
Kärcher Fleet		□	□	□	□
Ref. de pedido		1.246-020.2	1.246-020.2	1.246-020.2	1.246-020.2

■ Incluido en el equipo de serie. □ Selección posible.

(E) = Disponible en España

Gama de 90 litros



La fregadora que se adapta a sus necesidades

La fregadora-aspiradora con conductor sentado B 90 R satisface todas sus necesidades. El equipamiento, el ancho útil, la longitud del labio trasero de aspiración, el diseño y la tecnología de frotado pueden configurarse de manera totalmente individual. El equipo se fabrica especialmente según los deseos del cliente.



1 Equipos a medida

- Existen diferentes variantes de equipamiento. Desde el económico Classic hasta el modelo Dose totalmente equipado.
- En función de lo que se desee, existen tres anchos útiles y labios traseros de aspiración curvos o rectos.

2 Diferentes técnicas de fregado

- Modelos de discos, especialmente cuando se trata de suelos lisos.
- En suelos rugosos o para la suciedad muy incrustada, los cepillos cilíndricos ofrecen más ventajas. Además, friegan y barren la suciedad en un solo procedimiento.

3 Con o sin Dose

- En la dosificación del detergente automática Dose, el detergente se dosifica en el agua limpia según las necesidades hasta el 3 %.
- El depósito contiene únicamente agua limpia. Esto ahorra tiempo y gastos.

4 Ancho útil a elección

- Según las necesidades, se encuentran a su disposición tres anchos útiles: 55, 65 y 75 centímetros.
- Esto convierte al equipo de limpieza en aún más rentable, también para superficies grandes.
- El cabezal de cepillos, el labio trasero de aspiración y el cepillo lateral bajan automáticamente.
- Numerosas posibilidades de ajuste.
- Fácil de manejar.

Configuración del equipo B 90 R altamente personalizable

El equipo configurado se adapta perfectamente a las necesidades. Classic o Advanced, con o sin dosificación del detergente, diferentes tipos de cabezales de cepillos o anchos útiles. Múltiples posibilidades de configuración.

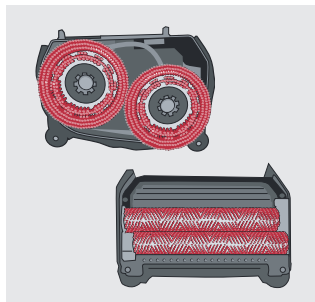

Cabezales de cepillos

Existen diferentes tipos de cabezales de cepillos a disposición: cabezales de cilindros (R) y cabezales de cepillos discos (D), sobre todo para superficies lisas.



Labio trasero de aspiración

Para un sistema de aspiración óptimo incluso en curvas, los labios traseros de aspiración se encuentran disponibles en diferentes anchos: 850 mm para anchos útiles de hasta 55 cm, 940 mm para anchos útiles de 65 cm.



Classic o Advanced

Classic se caracteriza por un manejo sencillo. En Advanced, ajustes como por ejemplo las velocidades de los cepillos o la potencia de las turbinas pueden escogerse a través del menú (Dose solo en conexión con Adv).



Equipamiento especial

Además, se dispone de un gran número de equipamientos especiales, como el llenado automático, neumáticos con una tracción especialmente buena, intermitentes o diferentes cepillos y cepillos de esponja.

Configuración individual

La B 90 R se presenta en diferentes anchos útiles, con cepillos circulares o cilíndricos y con el labio trasero de aspiración adecuado. Para que el equipo responda siempre de forma óptima a los deseos y necesidades del cliente.

Configuración: opcional	Descripción	
Kits de equipamiento		
Classic Pack	<ul style="list-style-type: none"> ■ Baterías (180 Ah, sin mantenimiento). 	<ul style="list-style-type: none"> ■ Cargador a bordo para baterías de 180 Ah.
Adv	<ul style="list-style-type: none"> ■ Posibilidades de ajuste a través del display: Revoluciones de las turbinas en 2 niveles, selección de idioma, ajuste previo de velocidad de limpieza máx. 	<ul style="list-style-type: none"> ■ Ajustes: tiempo de marcha por inercia de los cepillos, modos de prueba para el servicio técnico. ■ FACT (para cabezales de cilindros).
Adv Pack	<ul style="list-style-type: none"> ■ Posibilidades de ajuste a través del display: selección de idioma, ajuste previo de velocidad de limpieza máx. 	<ul style="list-style-type: none"> ■ Ajustes: tiempo de marcha por inercia de los cepillos, modos de prueba para el servicio técnico. ■ FACT (para cabezales de cilindros). ■ Baterías (180 Ah, sin mantenimiento). ■ Cargador a bordo para baterías de 180 Ah.
Dose	<ul style="list-style-type: none"> ■ Posibilidades de ajuste a través del display: Revoluciones de las turbinas en dos niveles, selección de idioma, ajuste previo de velocidad de limpieza máx., ajuste Dose. 	<ul style="list-style-type: none"> ■ Ajustes: tiempo de marcha por inercia de los cepillos, modos de prueba para el servicio técnico. ■ FACT (para cabezales de cilindros). ■ Dosificación del detergente Dose. ■ Limpiador básico para suelos RM 69, 2,5 litros.
Dose Pack	<ul style="list-style-type: none"> ■ Posibilidades de ajuste a través del display: Revoluciones de las turbinas en dos niveles, selección de idioma, ajuste previo de velocidad de limpieza máx., ajuste Dose. 	<ul style="list-style-type: none"> ■ Ajustes: tiempo de marcha por inercia de los cepillos, modos de prueba para el servicio técnico. ■ FACT (para cabezales de cilindros). ■ Dosificación del detergente Dose. ■ Limpiador básico para suelos RM 69, 2,5 litros. ■ Baterías (180 Ah, sin mantenimiento). ■ Cargador a bordo para baterías de 180 Ah.



1 Donde lo importante es la limpieza

Precisamente en el comercio al por menor la limpieza se convierte en el escaparate por antonomasia. Aquí es necesario un equipo de limpieza que, por un lado, sea de fácil aplicación y, por el otro, sea silencioso y discreto, puesto que a menudo también es necesario limpiar en lugares transitados.

2 Higiene en mayúsculas

En ningún otro campo de aplicación son tan importantes los requisitos higiénicos como en el ámbito sanitario. Aquí, por un lado, la fregadora-aspiradora debe ser capaz de limpiar grandes superficies y, por el otro, ser higiénica. La B 90 R ha demostrado ser un asistente imprescindible.

3 Limpieza en profundidad

La B 90 R elimina eficazmente la suciedad y el polvo incluso de grandes superficies. De este modo no se interfiere en los procesos de fabricación y la contaminación por polvo se reduce al mínimo en el almacén.

Configuración: opcional	Descripción	
Cabezales de cepillos		
550 mm, rodillo	<ul style="list-style-type: none"> ■ Ancho útil de 550 mm. ■ 2 cepillos cilíndricos de 532 mm. ■ Función de barrido. 	<ul style="list-style-type: none"> ■ Alcanza el borde por la derecha. ■ 2 cepillos cilíndricos rojos incl. ■ Cambio rápido de cepillos.
550 mm, cepillo circular	<ul style="list-style-type: none"> ■ Ancho útil de 550 mm. ■ 2 discos de 300 mm. 	<ul style="list-style-type: none"> ■ Alcanza el borde por la derecha. ■ 2 cepillos circulares rojos incl. ■ Cambio rápido de cepillos.
650 mm, rodillo	<ul style="list-style-type: none"> ■ Ancho útil 650 mm. ■ 2 cepillos cilíndricos de 638 mm. ■ Función de barrido. 	<ul style="list-style-type: none"> ■ Alcanza el borde por la derecha. ■ 2 cepillos cilíndricos rojos incl. ■ Cambio rápido de cepillos.
650 mm, cepillo circular	<ul style="list-style-type: none"> ■ Ancho útil 650 mm. ■ 2 discos de 355 mm. 	<ul style="list-style-type: none"> ■ Alcanza el borde por la derecha. ■ 2 cepillos circulares rojos incl. ■ Cambio rápido de cepillos.
750 mm, rodillo	<ul style="list-style-type: none"> ■ Ancho útil 750 mm. ■ 2 cepillos cilíndricos de 700 mm. ■ Función de barrido. 	<ul style="list-style-type: none"> ■ Alcanzan el borde por ambos lados. ■ 2 cepillos cilíndricos rojos incl. ■ Cambio rápido de cepillos.
750 mm, disco	<ul style="list-style-type: none"> ■ Ancho útil 750 mm. ■ 2 discos de 385 mm. 	<ul style="list-style-type: none"> ■ Alcanzan el borde por ambos lados. ■ 2 cepillos circulares rojos incl. ■ Cambio rápido de cepillos.
Labio trasero de aspiración		
Recto, 850 mm	<ul style="list-style-type: none"> ■ Con rodillos de soporte y labios de poliuretano resistentes al desgaste y al aceite, adecuados para un máximo de ancho útil de 650 mm. 	
Curvo, 850 mm	<ul style="list-style-type: none"> ■ Con rodillos de soporte y labios de poliuretano resistentes al desgaste y al aceite, adecuados para un máximo de ancho útil de 650 mm. 	
Recto, 940 mm	<ul style="list-style-type: none"> ■ Con rodillos de soporte y labios de poliuretano resistentes al desgaste y al aceite, adecuados para un máximo de ancho útil de 750 mm. 	
Curvo, 940 mm	<ul style="list-style-type: none"> ■ Con rodillos de soporte y labios de poliuretano resistentes al desgaste y al aceite, adecuados para un máximo de ancho útil de 750 mm. 	

Gama de 90 I



Para una limpieza inteligente

¡Una fregadora con conductor a precio de modelo con acompañante! Ideal para un trabajo cómodo y más productivo en superficies medianas y grandes. En versión con cepillo circular o cilíndrico con equipo de barrido.



1 Extraordinariamente maniobrable

- Gracias a su diseño corto y estrecho, el equipo es muy manejable y puede maniobrarse fácilmente a pesar del gran volumen de agua.
- El mecanismo de dirección de 90° permite realizar una maniobra de viraje inmediatamente.
- Se adhiere al suelo perfectamente gracias a su bajo centro de gravedad.

2 Manejo sencillo

- Las funciones básicas se gestionan de forma sencilla desde el interruptor EASY.
- En el display aparecen las horas de servicio.
- Además, con los cepillos cilíndricos puede ahorrarse agua y detergente.

3 Larga vida útil

- Gran compartimento para una gran capacidad de batería. Baterías de gel sin mantenimiento en las variantes Pack.
- La potencia de las turbinas de dos niveles ahorra energía adicional en el ajuste WHISPER.

4 Reemplazo en un abrir y cerrar de ojos

- En caso necesario, el cabezal de cepillos puede ser reemplazado por otro rápidamente y sin herramientas.
- Los rodillos de los cabezales R se cambian en un abrir y cerrar de ojos.
- En los cabezales D, los cepillos o el plato impulsor de la esponja pueden expulsarse pisando el pedal.

Características técnicas y equipamiento

(E) **B 90 R Adv Dose Bp**
B 90 R Adv Dose Bp Pack
(E) **B 90 R Adv Bp**
B 90 R Adv Bp Pack
(E) **B 90 R Classic Bp**
B 90 R Classic Bp Pack

- | | | |
|--|--|--|
| <ul style="list-style-type: none"> ■ Presión de apriete de cepillos ajustable ■ Con dosificación del detergente ■ Con potencia de aspiración de 2 niveles | <ul style="list-style-type: none"> ■ Presión de apriete de cepillos ajustable ■ Con potencia de aspiración de 2 niveles ■ Con indicador de nivel del depósito | <ul style="list-style-type: none"> ■ Gran facilidad y comodidad de manejo ■ Con contador de horas de servicio ■ Para la limpieza de mantenimiento |
|--|--|--|

Características técnicas

		(E) B 90 R Adv Dose Bp Pack	(E) B 90 R Adv Bp Pack	(E) B 90 R Classic Bp Pack
Ancho útil de los cepillos	mm	550-750	550-750	550-750
Ancho de aspiración	mm	850-940	850-940	850-940
Depósito de agua limpia/sucia	l	90 / 90	90 / 90	90 / 90
Batería	V / Ah	24 / - 24 / 170	24 / - 24 / 170	24 / - 24 / 170
Cargador	V / Hz	- 220-240 / 50-60	- 220-240 / 50-60	- 220-240 / 50-60
Dimensiones (la. x an. x al.)	mm	1450 x 800 x 1200	1450 x 800 x 1200	1450 x 800 x 1200
Peso	kg	152 275	150 273	149 272

Equipamiento

	(E) B 90 R Adv Dose Bp Pack	(E) B 90 R Adv Bp Pack	(E) B 90 R Classic Bp Pack
Accionamiento	■	■	■
Interrupción automática del agua	■	■	■
Presión de apriete variable	■	■	-
Dose	■	-	-
FACT	■	■	-
Incluye batería y cargador para montaje a bordo	- ■	- ■	- ■
Ref. de pedido	1.161-310.0 -311.0	1.161-308.0 -309.0	1.161-306.0 -307.0
Precio			

■ Incluido en el equipo de serie. (E) = Disponible en España

(E) **Cabezales de cepillos R 55 | R 65 | R 75**
(E) **Cabezales de cepillos D 55 | D 65 | D 75**

- | | |
|--|---|
| <ul style="list-style-type: none"> ■ 2 cepillos cilíndricos giratorios contrarrotativos ■ Fregar y barrer en una sola operación ■ Elevado efecto de fregado | <ul style="list-style-type: none"> ■ 2 cepillos circulares ■ Con protección contra salpicaduras integrada ■ Cambio de cepillos sencillos |
|--|---|

Características técnicas

		(E) Cabezales de cepillos R 55 R 65 R 75	(E) Cabezales de cepillos D 55 D 65 D 75
Rendim. de superficie teórico	m ² /h	3300 3900 4500	3300 3900 4500
Rendim. de superficie práctico	m ² /h	2475 2925 3375	2475 2925 3375
Anchuras de trabajo	mm	550 650 750	550 650 750
Velocidad	r.p.m.	600-1300	180
Potencia absorbida	W	2 x 600	2 x 600
Peso	kg	28 29 30	30 33 35
Presión de apriete	g/cm ²	200-315	20-35
Volumen de barrido	l	5 6 7	-
Dimensiones (la. x an. x al.)	para 550 mm	640 x 520 x 280	640 x 490 x 280
Dimensiones (la. x an. x al.)	para 650 mm	750 x 520 x 280	745 x 505 x 280
Dimensiones (la. x an. x al.)	para 750 mm	810 x 520 x 280	810 x 490 x 280

Equipamiento

	(E) Cabezales de cepillos R 55 R 65 R 75	(E) Cabezales de cepillos D 55 D 65 D 75
Cepillos cilíndricos	■	-
Cepillos circulares	-	■
Protección contra salpicaduras	■	■
Función de barrido	■	-
Cambio fácil de cepillos	■	■
Ref. de pedido	2.763-002.0 -004.0 -006.0	2.763-001.0 -003.0 -005.0
Precio		

■ Incluido en el equipo de serie. (E) = Disponible en España

Accesorios

Nombre de producto	Ref. de pedido	Descripción	Precio
Estación de dosificación de detergente DS 3	2.641-811.0	Se puede empalmar directamente al grifo de agua. El agua y el detergente se mezclan en la concentración ajustada previamente, llenando el depósito de agua limpia. Compatible con el kit del sistema de llenado. No adecuado para variantes Dose.	
Kit de lámpara de advertencia omnidireccional	2.641-718.0	Aumenta la seguridad en el entorno de trabajo.	
Auto-Fill	2.641-748.0	Sistema de llenado automático. La entrada de agua se detiene automáticamente cuando el depósito está lleno. Con rebose de seguridad.	
Neumáticos, supergrip	6.435-403.0	Resistentes al aceite, con tracción especialmente buena.	

Gama de 95 litros



Limpeza en un instante, sin preparación previa

Las fregadoras-aspiradoras con conductor de pie de Kärcher convierten la limpieza de suelos en un agradable paseo. La ergonómica posición de pie y el manejo intuitivo permiten trabajar sin cansarse.



1 ecoefficiency

Commutador de programas con el modo ecoefficiency.

- El conmutador de programas baja el cabezal de cepillos y el labio trasero de aspiración, pone en marcha la turbina de aspiración y la entrada de agua.
- El modo ecoefficiency permite reducir considerablemente el consumo eléctrico y prolongar de este modo el tiempo de marcha.

2 Triple seguridad

El equipo tiene varios seguros para evitar que se ponga en marcha de manera involuntaria. De este modo, el equipo solo puede por ejemplo comenzar a funcionar cuando el conductor se encuentra en él.

3 Dose

Dose es un sistema de dosificación automático a bordo desarrollado por Kärcher que ahorra detergente y cuida el medio ambiente. Gracias a Dose, el detergente puede dosificarse de la botella de detergente suministrada en el agua limpia con exactitud y conforme a las necesidades. De este modo, en el depósito de agua de red siempre hay agua limpia. La concentración de detergente puede regularse del 0 al 3 % y el detergente puede cambiarse en un abrir y cerrar de ojos.

4 Una buena visión de conjunto

Gracias a una posición de pie más elevada, el usuario puede tener una mejor percepción del entorno e incluso una mejor visión de conjunto del proceso de limpieza. El resultado es una mayor seguridad y mejores resultados de limpieza.

Configuración del equipo B 95 RS altamente personalizable

Ya sea con tecnología de cepillos circulares de esponja o de rodillo, con un ancho útil de 65 o de 75 cm, con o sin dosificación del detergente, la B 95 RS se ajusta exactamente a las necesidades de cada uno. A su elección, también con dispositivo de transporte para el kit de limpieza manual «Fregona» para un transporte seguro de la mopa o escoba.



Protección de las turbinas

En la tapa del agua sucia se encuentra un filtro fino fácilmente accesible que protege las turbinas, lo cual aumenta su vida útil.



Kit para la limpieza manual

Gracias al kit de limpieza manual de Kärcher es posible el transporte de utensilios incluso en un equipo tan compacto como el B 95 RS. De este modo, pueden transportarse sin problemas botellas, bolsas, paños e incluso una mopa.



Una buena maniobrabilidad

Dado que el usuario está integrado de manera óptima en el equipo, a pesar de tener un capacidad del depósito de 95 l, el equipo es en su conjunto muy corto y por ello, extremadamente manejable. Además, ofrece las mejores condiciones para una buena cobertura de superficie, incluso en zonas con muchos rincones.

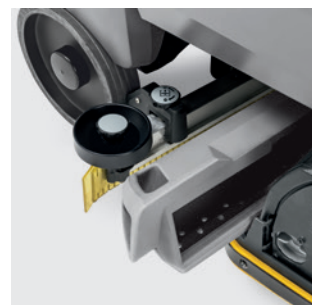

Cepillo circular o rodillo

La B 95 RS se encuentra disponible con tecnología de cepillos circulares de esponja (para suelos lisos) o técnica de cilindros (para suelos rugosos y suciedad incrustada). Los cabezales de cilindros están provistos adicionalmente de función de barrido y están disponibles en dos anchos útiles.

Configuración individual

La B 95 RS se encuentra disponible en diferentes anchos útiles. La variante de discos ofrece 65 cm, mientras que el equipo de rodillos se encuentra disponible con un ancho útil de 65 cm y de 75 cm. Las opciones de equipamiento adicionales, tales como Dose, la limpieza manual «Fregona» o el kit de cambio de batería, hacen que el equipo resulte aún más rentable.



1 Kit de cambio de batería

Con el kit opcional de cambio de batería, el kit de baterías puede cambiarse en un abrir y cerrar de ojos. De esta manera, no solo se duplica la capacidad de las baterías sino también la posible superficie que limpiar. Las ventajas saltan a la vista: no es necesario invertir en un segundo equipo ni recurrir a un equipo de mayor tamaño.

2 Un llenado eficiente

Gracias al sistema Auto Fill de serie, el llenado del equipo no supone ninguna pérdida de tiempo sino que permite aprovecharlo de una manera razonable. Tan solo es necesario conectar la manguera de agua limpia y el sistema se detendrá automáticamente en cuanto el depósito esté lleno.

3 Un manejo muy sencillo

La B 95 RS dispone de un gran display gráfico que muestra las principales funciones de una forma clara y comprensible. El uso del equipo resulta mucho más sencillo y seguro en conexión con el sistema de llave KIK: el encargado o gestor efectúa los ajustes y el usuario limpia conforme a los ajustes previos.

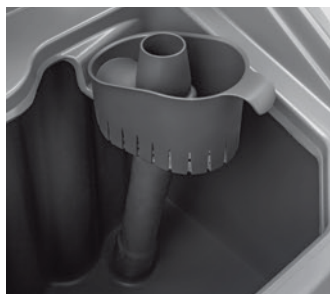

		B 95 RS		
		R 65	D 65	R 75
+ cabezal de cepillos				
Especificaciones técnicas				
Ancho útil de los cepillos	mm	650	650	750
Ancho de aspiración	mm	940	940	940
Rendimiento de superficie teórico	m ² /h	2600	2600	3000
Capacidad del depósito de agua limpia/sucia	l	95 / 95	95 / 95	95 / 95
Caudal de agua máximo	l/min	8	8	8
Número de revoluciones máx.	r.p.m.	600-1300	180	600-1300
Potencia absorbida del equipo completo	W	1800	1800	1800
Potencia absorbida por el motor de tracción	W	600	600	600
Peso (sin batería)	kg	206	210	207
Peso con batería	kg	330	334	331
Dimensiones (la. × an. × al.)	mm	1425 × 765 × 1270	1425 × 765 × 1270	1425 × 765 × 1270
Dosificación de detergente*	%	0-3	0-3	0-3
Presión de apriete de cepillos máx.	g/cm ²	215	24	193
Alimentación de tensión equipo	V	24	24	24
Alimentación de tensión de cargador	V/Hz	230/50-60	230/50-60	230/50-60
Equipamiento				
Cepillo cilíndrico		■	-	■
Cepillo circular		-	■	-
KIK (Kärcher Intelligent Key)		■	■	■
Display		■	■	■
Modo ecoefficiency		■	■	■
Compartimento para baterías		■	■	■
FACT		■	-	■
Cargador de a bordo		■	■	■
Elevación automática del cabezal de cepillos		■	■	■
Elevación automática del labio trasero de aspiración		■	■	■
Presión de apriete eléctricamente ajustable		■	■	■
Auto Fill (llenado de agua limpia)		■	■	■
Enjuague de depósitos		■	■	■
Variantes de equipamiento				
4 baterías × 6 V/180 Ah, sin mantenimiento		□	□	□
Equipamiento especial				
Dosificación del detergente Dose		□	□	□
Kit para la limpieza manual «Fregona»		□	□	□
Kärcher Fleet		□	□	□
Ref. de pedido		1.006-200.2	1.006-200.2	1.006-200.2

* Opción ■ Incluido en el equipo de serie. □ Selección posible.

Gama de 40 l



Pequeñas, maniobrables y de gran potencia

Fuerte, compacta, ágil: la fregadora-aspiradora con conductor de pie BD 50/40 RS, como modelo de discos con un ancho útil de 51 cm, es ideal para una limpieza eficaz y respetuosa con el medio ambiente de superficies pequeñas o medianas.



1 Manejo sencillo

- Manejo sencillo y claro y reducido gasto en formación.
- El nivel ecoeficiencia ahorra tiempo, energía, agua y detergente.

2 Posibilidad de llenado automático

- La máquina se conecta de forma sencilla a la red de agua. Cuando está completamente llena, el suministro de agua se interrumpe automáticamente.
- Esto ahorra tiempo, porque entretanto pueden hacerse otras cosas.

(E) **BD 50/40 RS Bp**
BD 50/40 RS Bp Pack

- Con cepillo circular
- Novedosa rotación de labio trasero de aspiración
- Incluye batería y cargador (en 1.533-171.0)

Características técnicas

Ancho de fregado	mm	508
Ancho de aspiración	mm	691
Depósito de agua limpia/sucia	l	40 / 40
Rendimiento de superficie teórico	m ² /h	2200
Velocidad de rotación de cepillos	r.p.m.	180
Presión de apriete de los cepillos	g/cm ²	20
Potencia absorbida	W	836
Motor de tracción	W	157
Peso	kg	96 200
Dimensiones (la. × an. × al.)	mm	1130 × 680 × 1543
Tensión de la batería	V / Ah	36 / - 36 / 76
Tensión del cargador	V / Hz	- 220-240 / 50-60

Equipamiento

Función de barrido	-
Accionamiento	■
Incluye batería y cargador para montaje a bordo	- ■
Sistema de dos depósitos	■
Labio trasero de aspiración, curvo	■
Labio trasero de aspiración, recto	-
Ref. de pedido	1.533-170.0 -171.0
Precio	

■ Incluido en el equipo de serie.

(E) = Disponible en España

Gama de 40 l

Poder de limpieza compacto



Fregadora-aspiradora con conductor de pie de la gama de 40 l. La BR 55/40 RS fuerte, compacta y fácil de manejar, como modelo de rodillos y con su ancho útil de 55 cm, es ideal para superficies pequeñas o medianas.



1 Manejo sencillo

- Manejo sencillo y claro y reducido gasto en formación.
- El nivel ecoeficiencia ahorra tiempo, energía, agua y detergente.

2 Posibilidad de llenado automático

- La máquina se conecta de forma sencilla a la red de agua. Cuando está completamente llena, el suministro de agua se interrumpe automáticamente.
- Esto ahorra tiempo, porque entretanto pueden hacerse otras cosas.

BR 55/40 RS Bp BR 55/40 RS Bp Pack

- Con 2 cepillos cilíndricos
- Incluye unidad para barrido
- Incluye batería y cargador (en 1.533-173.0)

Características técnicas

Ancho de fregado	mm	550
Ancho de aspiración	mm	716
Depósito de agua limpia/sucia	l	40 / 40
Rendimiento de superficie teórico	m ² /h	2350
Velocidad de rotación de cepillos	r.p.m.	1200
Presión de apriete de los cepillos	g/cm ²	300-315
Potencia absorbida	W	1827
Motor de tracción	W	257 157
Peso	kg	112 216
Dimensiones (la. × an. × al.)	mm	1130 × 705 × 1543
Tensión de la batería	V / Ah	36 / - 36 / 76
Tensión del cargador	V / Hz	- 220-240 / 50-60

Equipamiento

Función de barrido	■
Accionamiento	■
Incluye batería y cargador para montaje a bordo	- ■
Sistema de dos depósitos	■
Labio trasero de aspiración, curvo	■
Labio trasero de aspiración, recto	-
Ref. de pedido	1.533-172.0 -173.0
Precio	

■ Incluido en el equipo de serie.

Gama de 120 litros



Nuestra fregadora-aspiradora con acompañante más potente

El equipo de mayores dimensiones y más potente de su sector. Rápido, limpio e increíblemente maniobrable: lleva a cabo todos los trabajos de limpieza. El diseño robusto hace que el equipo sea ideal para aplicaciones industriales.



1 Máximo confort

Todos los ajustes pueden realizarse a través del panel de control con el gran display en color: presión de apriete, caudal del agua, potencia de las turbinas, dosificación del detergente, velocidad del cilindro, etc. Además, el equipo informa por ejemplo sobre la situación de llenado de agua actual o sobre el tiempo restante de marcha. El cabezal de cepillos y el labio trasero de aspiración se bajan automáticamente para la limpieza y se elevan en la marcha atrás.

- El cabezal de cepillos, el labio trasero de aspiración y el cepillo lateral bajan automáticamente.
- Numerosas posibilidades de ajuste.
- Fácil de manejar.

2 Un gran acumulador de energía

Para poder ejecutar los trabajos de limpieza más exigentes sin problemas, el equipo está equipado con una alimentación de corriente de 36 V. Según las necesidades, se encuentran a disposición baterías de cinco tamaños y tipos distintos (baterías de 170 a 240 Ah, baterías húmedas con mantenimiento reducido o baterías de gel sin mantenimiento). Así pues, si las necesidades lo requieren, también es posible realizar largos intervalos de trabajo de hasta 5 horas. El cargador de a bordo acepta diferentes curvas de carga, perfectamente adaptadas al tipo de baterías y a su capacidad, que pueden ajustarse cómodamente con la selección del display. Para baterías con una vida útil más larga.



3 Trazado asimétrico

Especialmente en el caso de los grandes equipos, una mejor visibilidad reduce el peligro de daños a objetos o al propio equipo. Por ello, la B 120 W está dotada de un trazado asimétrico que proporciona una mejor visibilidad de la superficie que se debe limpiar y del cabezal de cepillos del lado próximo a los bordes. El resultado es una mayor seguridad y una mayor velocidad de trabajo.



4 Agua limpia filtrada

Incluso en los procesos en mayor profundidad puede ocurrir de vez en cuando que llegue suciedad al depósito de agua limpia. En los conductos de agua también se encuentran a menudo partículas, como arena o corrosión, que pueden interrumpir el funcionamiento de la bomba de agua limpia. Para evitarlo, se instaló un filtro de partículas con un ancho de malla de tan solo 0,2 mm en la gran abertura de salida del agua limpia. De este modo, se evitan las interrupciones de la bomba de agua limpia a causa de la suciedad de forma fiable.

Configuración del equipo B 120 W altamente personalizable

La B 120 W puede ajustarse de forma individual a sus deseos y necesidades. Muchos detalles de equipamiento, como el sistema de lavado automático para el depósito de agua sucia o el llenado automático de agua limpia Auto Fill, vienen ya de serie y hacen que el trabajo con la B 120 W resulte aún más eficaz.

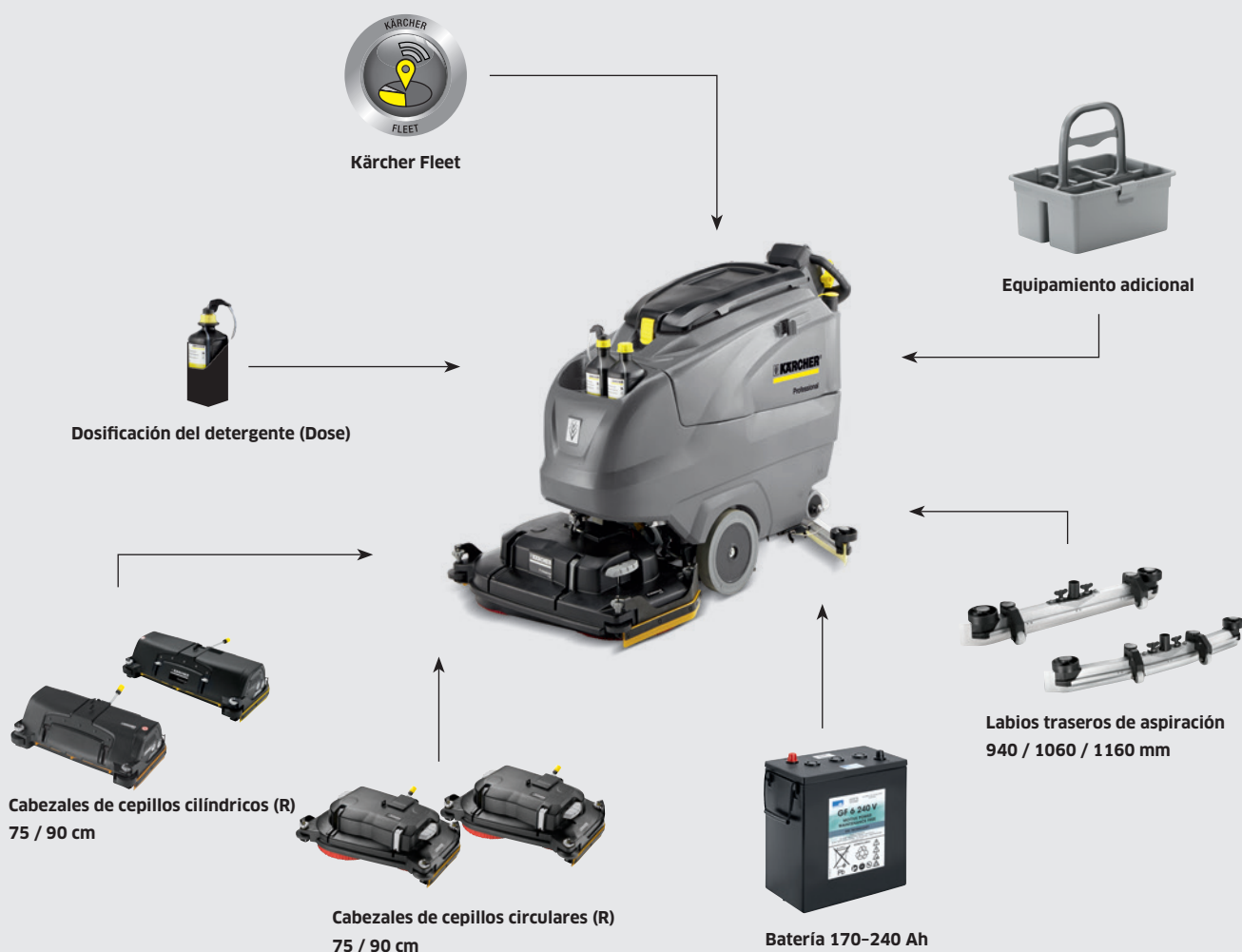

Higiénico y limpio

Una limpieza sencilla del depósito de agua sucia gracias a la gran abertura.



Seguro y cómodo

Las ruedas principales antideslizantes son extragrandes para compensar mejor las irregularidades.



Siempre informado

El display informa sobre posibles trabajos de mantenimiento, como controles de los cepillos o de los labios de aspiración.



Bien protegido

El filtro fino de la tapa del agua sucia protege adicionalmente la turbina de las partículas de suciedad.

Configuración individual

Los clientes de Kärcher pueden elegir y confeccionar los equipos conforme a sus necesidades. Existe a su disposición una selección de cuatro cabezales de cepillos diferentes. Se puede elegir entre dos anchos útiles (75 y 90 cm), así como entre la variante de disco (D) y el modelo de rodillo (R). El equipamiento especial para la limpieza manual permite transportar los utensilios de limpieza directamente en el equipo. Además, con el equipamiento especial para pulverización y aspiración pueden limpiarse y aspirarse zonas en húmedo a las que no se puede acceder, o al menos no sin dificultad, con el equipo.



1 Todo a la vista y bajo control

Gracias al claro panel de control, el usuario tiene siempre todo a la vista. Mediante el display gráfico pueden ajustarse la velocidad máxima y el caudal del agua. Con el sistema KIK pueden concederse autorizaciones de acceso a los ajustes. La llave gris está destinada al encargado o gestor; la amarilla y la blanca opcional, al usuario. Los parámetros de limpieza y relevantes en cuanto a la seguridad, como el caudal del agua, la máxima velocidad de limpieza, las revoluciones del cepillo, la potencia de aspiración o el tiempo de marcha según la llave pueden ser predefinidos por el responsable con la llave blanca. Esto hace que el trabajo sea confortable, eficaz y seguro.

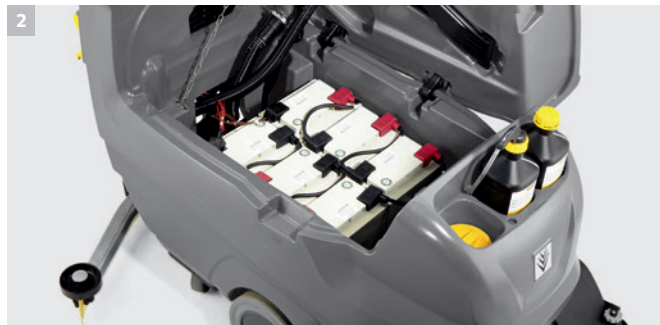

2 Buena accesibilidad

El depósito dividido en dos puede abrirse fácilmente en el equipo B 120 W. Esto permite que el hueco de la batería sea muy accesible. De este modo, se puede comprobar en cualquier momento, por ejemplo, el estado de ácido de las baterías con mantenimiento reducido rápidamente y sin problemas.



3 Un sistema de aspiración perfecto

El labio trasero de aspiración especialmente acodado puede girar muy ampliamente y aspirar el agua incluso durante las maniobras de una manera segura. El labio de aspiración está hecho de poliuretano resistente al aceite y con una vida útil especialmente larga. Gracias a los rodillos fácilmente ajustables, el labio trasero de aspiración se puede adaptar a la altura a la perfección.

(E) B 120 W

+ cabezal de cepillos		R 90	D 90	R 75	D 75
Especificaciones técnicas					
Ancho de fregado	mm	900	900	750	750
Ancho de aspiración	mm	1060 / 1160	1060 / 1160	940	940
Rendimiento de superficie teórico	m ² /h	3600	3600	3000	3000
Capacidad del depósito de agua limpia/sucia	l	120 / 120	120 / 120	120 / 120	120 / 120
Caudal de agua máximo	l/min	10	10	10	10
Número de revoluciones máx.	r.p.m.	600-1300	180	600-1300	180
Potencia absorbida del equipo completo	W	2200	2200	2200	2200
Peso con 170 / 180 wf / 180 wa / 240 Ah	kg	356 / 350 / 412 / 338 / 454	362 / 356 / 418 / 344 / 452	349 / 343 / 405 / 331 / 415	358 / 352 / 414 / 340 / 445
Dimensiones (la. × an. × al.)	mm	1653 × 910 × 1153	1782 × 977 × 1153	1653 × 810 × 1153	1722 × 809 × 1153
Dosificación de detergente*	%	0-3	0-3	0-3	0-3
Presión de apriete de cepillos máx.	g/cm ²	425	25	459	40
Tensión de alimentación	V	36	36	36	36
Equipamiento					
Cepillo cilíndrico		■	-	■	-
Cepillo circular		-	■	-	■
KIK (Kärcher Intelligent Key)		■	■	■	■
Gran display en color		■	■	■	■
Modo ecoefficiency		■	■	■	■
Compartimento para baterías		■	■	■	■
FACT		■	-	■	-
Motor de tracción		■	■	■	■
Cargador de a bordo		■	■	■	■
Freno de estacionamiento		■	■	■	■
Elevación automática del cabezal de cepillos		■	■	■	■
Elevación automática del labio trasero de aspiración		■	■	■	■
Presión de apriete eléctricamente ajustable		■	■	■	■
Auto Fill (llenado de agua limpia)		■	■	■	■
Enjuague de depósitos		■	■	■	■
Variantes de equipamiento					
Batería sin mantenimiento (6 × 6 V), 170 Ah / 180 Ah / 240 Ah		□	□	□	□
Batería con mantenimiento reducido de 180 Ah (6 × 6 V o 1 × 36 V)		□	□	□	□
Batería 1 × 36 V / 180 Ah, bandeja con mantenimiento reducido		□	□	□	□
Labio trasero de aspiración recto, 940 mm / 1060 mm		- / □	- / □	□ / -	□ / -
Labio trasero de aspiración curvo, 940 mm / 1060 mm		- / □	- / □	□ / -	□ / -
Labio trasero de aspiración curvo, 1160 mm		□	□	□	□
Equipamiento especial					
Dosificación del detergente Dose		□	□	□	□
Kit de limpieza manual «Fregona»		□	□	□	□
Kit de limpieza manual «Caja»		□	□	□	□
Lámpara de advertencia omnidireccional		□	□	□	□
Kit para pulverización y aspiración		□	□	□	□
Kärcher Fleet		□	□	□	□
Ref. de pedido		1.005-100.2	1.005-100.2	1.005-100.2	1.005-100.2

* Opción ■ Incluido en el equipo de serie. □ Selección posible. (E) = Disponible en España

Gama de 80 litros



Alto rendimiento de superficie y máximo confort en usos industriales

La fregadora-aspiradora B 80 W se presenta con numerosos equipamientos específicos muy prácticos para limpieza de superficies grandes al máximo nivel. Entre ellos se encuentran, por ejemplo, el sistema de llaves inteligente KIK, el levantamiento automático del cabezal de cepillos y del labio trasero de aspiración, el ajuste eléctrico de la presión de apriete, el cómodo ajuste del caudal del agua directamente en el panel de control, el eficaz freno de estacionamiento, diferentes tamaños de batería y anchos útiles, así como un display de gran tamaño. En definitiva, la B 80 W es la solución ideal y confortable para la limpieza de superficies industriales grandes.



1 Práctico, automático: el levantamiento del labio trasero de aspiración y del cabezal de cepillos

La B 80 W baja y eleva automáticamente el cabezal de cepillos al arrancar y al detenerse. También se baja automáticamente el labio trasero de aspiración al arrancar y se sube automáticamente al hacer marcha atrás. Esto permite maniobrar el equipo de forma sencilla y sin problemas, lo cual evita daños en el suelo o en el propio equipo.

2 Llave inteligente: el sistema KIK (Kärcher Intelligent Key)

Dos llaves, dos colores: gris para el encargado o ajustador; amarilla para los operarios. Con la llave gris pueden concederse autorizaciones de acceso para la llave amarilla y definirse ajustes por defecto (por ejemplo, la velocidad de conducción, la velocidad de rotación de los cepillos o la dosificación del detergente). Este sistema permite descartar los errores de manejo casi por completo.

3 Una perfecta visión de conjunto: el display

La B 80 W dispone de un gran display iluminado en color con la información más importante sobre el estado de servicio (por ejemplo, el tiempo de marcha restante). Todos los ajustes pueden realizarse en el display fácil y rápidamente. El caudal del agua y la velocidad máxima pueden ajustarse cómodamente por medio de una palanca prevista para ello en el panel de control.

4 Inmovilización segura: el freno de estacionamiento

Para evitar que salga rodando, por ejemplo, al detenerse sobre superficies irregulares, durante el vaciado o llenado o durante el transporte en un vehículo, la B 80 W cuenta de serie con un freno de estacionamiento. El equipo ofrece, pues, mucha más seguridad y comodidad en servicios en pendientes.

5 Dos anchos útiles: 65 o 75 centímetros

Puede elegir entre cabezales de cilindros con dos eficaces cepillos cilíndricos y función de barrido integrada, así como cabezales de discos con dos cepillos circulares. Ambos cabezales están disponibles en dos anchos útiles (65 y 75 cm) para rendimientos de superficies teóricos de 2600 y 3000 m²/h.

6 Potencia a medida: las variantes de baterías

Según las necesidades, se encuentran disponibles baterías de 180 Ah o de 240 Ah para tiempos de marcha muy prolongados. El cargador para montaje a bordo se puede ajustar para diferentes tipos de baterías. Para realizar un proceso de carga suave y para prolongar la vida útil de la batería. El modo eco!efficiency permite prolongar aún mucho más el tiempo de marcha.

Configuración del equipo B 80 W altamente personalizable

Para una limpieza eficaz también es necesario un equipo perfectamente ajustado. El modelo B 80 W puede adaptarse de forma exacta a cualquier tarea de limpieza. Ni demasiado ni demasiado poco.

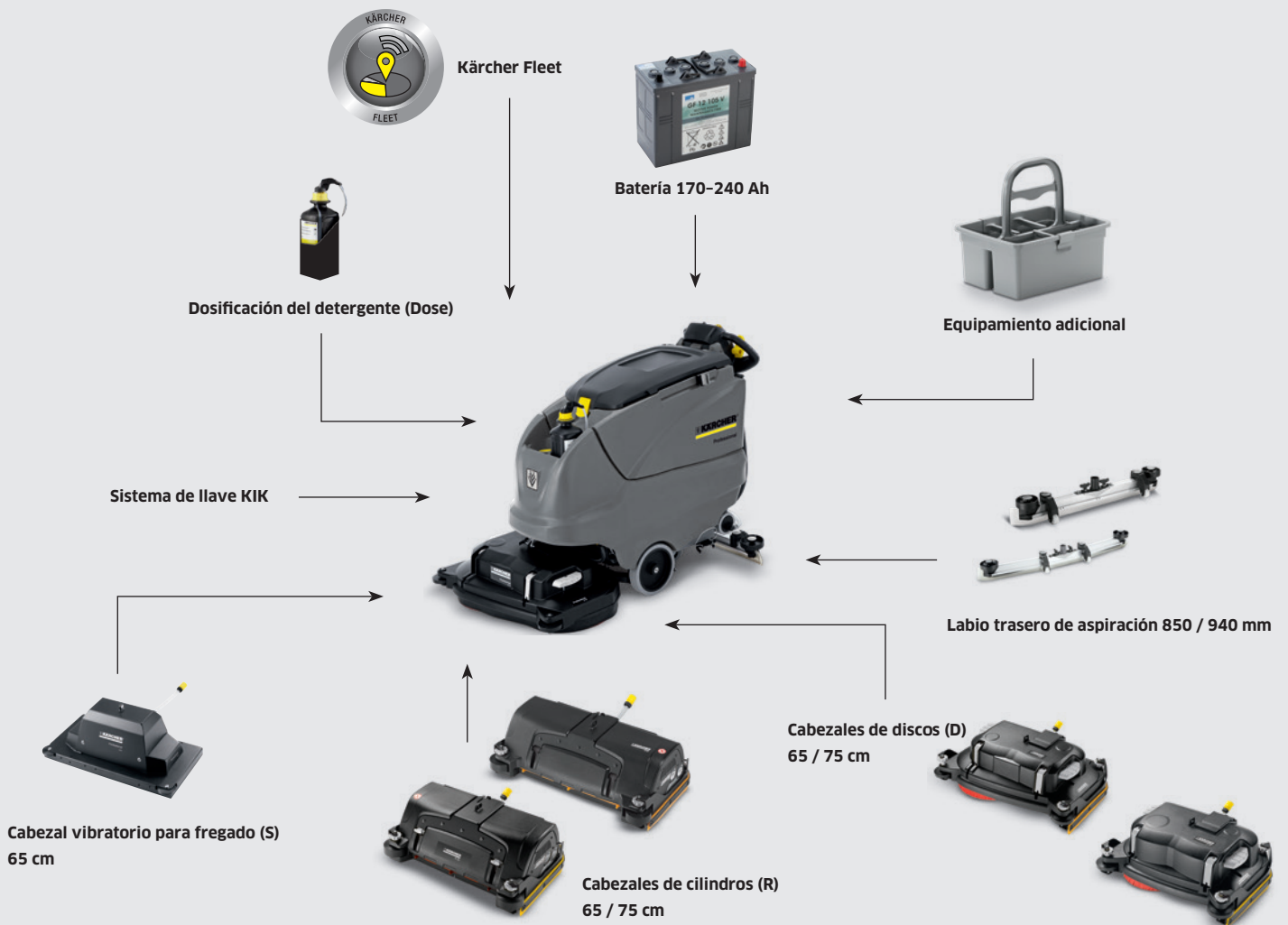

Equipamiento de serie

Equipado de serie con sistema de enjuague de depósitos para una limpieza fácil del depósito de agua sucia y sistema de llenado automático para un llenado seguro y eficaz del depósito de agua limpia.



Labio trasero de aspiración

En función del ancho útil, se encuentran disponibles dos longitudes de labios traseros de aspiración. Además, pueden ser curvos para superficies con juntas o rectos para superficies lisas o en caso de condiciones del suelo difíciles.

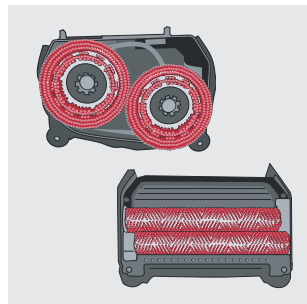

Cabezales de cepillos

Los cabezales de cilindros (R) tienen ventajas en la limpieza de suelos rugosos, suelos con juntas profundas y para eliminar la suciedad incrustada. Cabezales de discos (D) sobre todo en superficies lisas.



Equipamiento especial

Para que el equipo sea aún más eficaz, dispone de otros equipamientos especiales, como la dosificación del detergente (Dose) o el sistema para la limpieza manual, como «Fregona» o «Caja».

Especificaciones técnicas y equipamiento

	Ⓔ B 80 WBp B 80 W Bp Classic				
Equipamiento de serie	R 75	D 75	R 65	D 65	S 65
Cepillo cilíndrico	■	-	■	-	-
Cepillo circular	-	■	-	■	-
KIK (Kärcher Intelligent Key)	■/-	■/-	■/-	■/-	■/-
Gran display en color	■/-	■/-	■/-	■/-	■/-
Modo ecoefficiency	■/-	■/-	■/-	■/-	■/-
Compartimento para baterías	■	■	■	■	■
FACT	■	-	■	-	-
Motor de tracción	■	■	■	■	■
Cargador de a bordo (100-240 V)	■/-	■/-	■/-	■/-	■/-
Freno de estacionamiento	■/-	■/-	■/-	■/-	■/-
Elevación automática del cabezal de cepillos	■	■	■	■	■
Elevación automática del labio trasero de aspiración	■	■	■	■	■
Presión de apriete eléctricamente ajustable	■	■	■	■	■
Auto Fill (sistema de llenado de agua limpia)	■/-	■/-	■/-	■/-	■/-
Enjuague de depósitos	■/-	■/-	■/-	■/-	■/-
Función de barrido	■	-	■	-	-
Equipamiento especial					
Dosificación del detergente Dose	□/-	□/-	□/-	□/-	□/-
Kit de limpieza manual «Fregona»	□	□	□	□	□
Kit de limpieza manual «Caja»	□	□	□	□	□
Kärcher Fleet	□/-	□/-	□/-	□/-	□/-
Ref. de pedido	1.259-010.2	1.259-010.2	1.259-010.2	1.259-010.2	1.259-010.2

■ Incluido en el equipo de serie. □ Selección posible. Ⓔ = Disponible en España



Sencillamente, siempre limpio

La B 80 W dispone de enjuague de depósitos integrado. Una vez concluido el trabajo de limpieza, el depósito de agua sucia se puede limpiar mediante un sistema de boquillas. Para ello, se conecta una manguera de agua mediante un conector de acción rápida y se abre la manguera de desagüe del depósito de agua sucia. La B 80 C/W es consecuente con el concepto HACCP y asegura con facilidad la higiene y la protección sanitaria.



Simplemente fregar y barrer en un solo procedimiento

En todos los cabezales de cilindros (R 65 y R 75) se incluye la función de barrido. Barrer, fregar y aspirar en un solo procedimiento; así, el arduo y largo barrido previo desaparece.

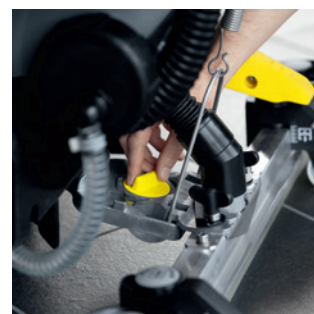

Solo girar y encajar

El ajuste de la inclinación del labio de aspiración según los tipos de suelos se efectúa mediante un regulador encajable. En un instante.

Configuración individual

		E B 80 W Bp B 80 W Bp Classic				
+ cabezal de cepillos		R 75	D 75	R 65	D 65	S 65
Ancho de fregado	mm	750	750	650	650	650
Ancho de aspiración	mm	940	940	850	850	850
Rendimiento de superficie teórico	m ² /h	3000	3000	2600	2600	2200
Capacidad del depósito de agua limpia/sucia	l	80 / 80	80 / 80	80 / 80	80 / 80	80 / 80
Caudal de agua máximo	l/min	7	7	7	7	7
Número de revoluciones máx.	r.p.m.	600-1300 / 1300	180	600-1300 / 1300	180	2000
Potencia absorbida del equipo completo	W	2200	2200	2200	2200	900
Potencia absorbida por el motor de tracción	W	350	350	350	350	350
Peso (sin batería)	kg	129	133	128	131	133
Peso con 170 / 180 / 240 Ah	kg	262 / 257 / 311	261 / 256 / 310	261 / 256 / 310	264 / 259 / 313	261 / 256 / 310
Dimensiones (la. × an. × al.)	mm	1550 × 809 × 1154	1617 × 810 × 1154	1550 × 748 × 1154	1577 × 746 × 1154	1497 × 700 × 1154
Dosificación de detergente*	%	0-3	0-3	0-3	0-3	0-3
Presión de apriete de cepillos (máx.)	g/cm ²	374	28	430	32	23
Alimentación de tensión equipo/cargador	V / V/Hz	24 / 100-240/ 50-60 / 24 / -	24 / 100-240/ 50-60 / 24 / -	24 / 100-240/ 50-60 / 24 / -	24 / 100-240/ 50-60 / 24 / -	24 / 100-240/ 50-60 / 24 / -
Variantes de equipamiento						
Batería, gel, sin mantenimiento (170, 180 o 240 Ah)		<input type="checkbox"/>	<input type="checkbox"/>	<input type="checkbox"/>	<input type="checkbox"/>	<input type="checkbox"/>
Batería, gel, mantenimiento reducido (180 Ah)		<input type="checkbox"/>	<input type="checkbox"/>	<input type="checkbox"/>	<input type="checkbox"/>	<input type="checkbox"/>
Labio trasero de aspiración, recto con rodillos, labios de poliuretano resistentes al aceite (850 mm)		<input type="checkbox"/>	<input type="checkbox"/>	<input type="checkbox"/>	<input type="checkbox"/>	<input type="checkbox"/>
Labio trasero de aspiración, curvo con rodillos, labios de poliuretano resistentes al aceite (850 mm)		<input type="checkbox"/>	<input type="checkbox"/>	<input type="checkbox"/>	<input type="checkbox"/>	<input type="checkbox"/>
Labio trasero de aspiración, recto con rodillos, labios de poliuretano resistentes al aceite (940 mm)		<input type="checkbox"/>	<input type="checkbox"/>	<input type="checkbox"/>	<input type="checkbox"/>	<input type="checkbox"/>
Labio trasero de aspiración, curvo con rodillos, labios de poliuretano resistentes al aceite (940 mm)		<input type="checkbox"/>	<input type="checkbox"/>	<input type="checkbox"/>	<input type="checkbox"/>	<input type="checkbox"/>
Ref. de pedido		1.259-010.2	1.259-010.2	1.259-010.2	1.259-010.2	1.259-010.2

* Opción. Selección posible. E = Disponible en España



1 Auto Fill

El llenado automático del depósito de agua limpia funciona así: se conecta una manguera con un conector de acción rápida convencional y se abre el grifo de agua. La entrada de agua se detiene automáticamente cuando el depósito está lleno. Totalmente sencillo y cómodo.



2 Dosificación fácil

En el sistema de dosificación del detergente Dose, el detergente se añade al agua limpia en función de las necesidades. La dosificación puede ajustarse entre el 0 y el 3 %.



3 Todo a bordo

Con el sistema para la limpieza manual se pueden agregar de forma práctica utensilios adicionales al equipo. Así, con el kit para la limpieza manual «Fregona», por ejemplo, una fregona para superficies que no se alcanzan con el equipo o el kit para la limpieza manual «Caja» para botellas, paños, espátulas, etc.



4 Tiempo de marcha según las necesidades

Dispone de baterías de 170 a 240 Ah con 24 voltios. Para tiempos de marcha de hasta 5 horas. El cargador para montaje a bordo se adapta perfectamente a las diferentes baterías. Esto protege las baterías y les proporciona una larga vida útil.

Gama de 60 litros



Para una máxima flexibilidad en superficies medianas

La limpieza eficaz tiene un nuevo nombre: B 60 W. Este equipo no solo ahorra, sino que también alcanza convincentes rendimientos de superficie. Para una limpieza a medida se puede seleccionar el equipamiento, ancho útil y forma del labio trasero de aspiración según el perfil de exigencia. El sistema KIK garantiza un manejo especialmente sencillo y seguro. Las opciones de ajuste del operario se pueden definir con precisión por anticipado. Por otra parte, el modo eco!efficiency solo reduce levemente la potencia efectiva de los motores, pero prolonga la capacidad de las baterías hasta un 30 %.



1 Ajuste según las necesidades: regulación de la presión de apriete

La presión de apriete se puede regular manualmente en diversos enclavamientos. Las ventajas saltan a la vista:

- No hay peligro de dejar marcas chamuscadas en suelos delicados.
- Reducido consumo de corriente de los motores para prolongar el tiempo de marcha de las baterías.
- Desgaste reducido de los cepillos o cepillos de esponja.

2 Llave inteligente: el sistema KIK (Kärcher Intelligent Key)

Dos llaves, dos colores: gris para el encargado o ajustador; amarilla para los operarios. Con la llave gris pueden concederse autorizaciones de acceso para la llave amarilla y definirse ajustes por defecto (por ejemplo, la velocidad de conducción, la velocidad de rotación de los cepillos o la dosificación del detergente). Así se consigue reducir enormemente los errores de manejo.

3 Una eficacia excelente: el modo eco!efficiency

Gracias al modo eco!efficiency, la capacidad de las baterías se prolonga hasta un 30 %. Sin embargo, la potencia de la turbina de aspiración y de los motores de cepillos solo se reduce mínimamente. En particular, en suelos lisos basta, por lo general, con hacer funcionar la turbina a menor potencia para obtener unos resultados perfectos.

4 Con total limpieza: el enjuague de depósitos

La B 60 W también se puede equipar con enjuague integrado del depósito. Una vez concluido el trabajo de limpieza, el depósito de agua sucia se puede limpiar mediante un sistema de boquillas. Para ello, se conecta una manguera de agua mediante un conector de acción rápida y se abre la manguera de desagüe del depósito de agua sucia. La B 60 W es consecuente con el concepto HACCP y asegura con facilidad la higiene y la protección sanitaria.

Configuración del equipo B 60 W altamente personalizable

La B 60 W puede adaptarse perfectamente a cualquier tarea de limpieza (alimentada por corriente o por batería, diferentes tamaños y tipos de baterías, dosificación del detergente, tipo de cabezales de cepillos, ancho útil, labio trasero de aspiración u otro tipo de equipamiento especial). Gracias a las opciones de configuración, se crea el equipo perfecto para una limpieza aún más eficaz.



Alimentación de red o con batería

La B 60 W está disponible tanto para alimentación de red como con batería. En el modelo de alimentación de red, el empuje tiene lugar mediante el propio accionamiento mediante los cepillos.



Otros equipamientos especiales

Los kits para la limpieza manual de Kärcher facilitan el transporte de equipamiento adicional.

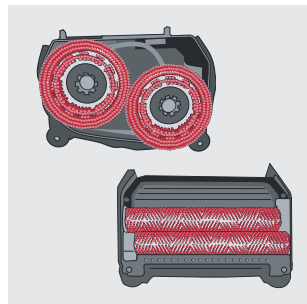

Cabezales de cepillos

Existen diferentes tipos de cabezales de cepillos a disposición. Cabezales de cilindros (R), cabezales de discos (D) y un cabezal vibratorio para fregado (S).



Labio trasero de aspiración

Para un sistema de aspiración óptimo incluso en curvas, los labios traseros de aspiración están disponibles en diferentes anchos: 850 mm para anchos útiles de hasta 55 cm, 940 mm para anchos útiles de 65 cm.

Configuración individual

Dispone de dos modelos básicos diferentes: B 60 W Ep para alimentación de red y B 60 W Bp con batería. Además, dispone de cuatro cabezales de trabajo, en versión con discos o rodillos y en diferentes anchos útiles. Se puede elegir además entre dos tipos de baterías y cuatro labios traseros de aspiración diferentes. Atractivos equipamientos especiales, como por ejemplo el sistema de enjuague de depósitos de Kärcher, la dosificación automática de detergente Dose o los prácticos kits de limpieza manual, completan la oferta.

		Ⓔ B 60 W Ep B 60 C Bp Classic	
+ cabezal de cepillos		R 55	D 51
Ancho de fregado	mm	550	510
Ancho de aspiración	mm	850	850
Rendimiento de superficie teórico	m ² /h	2200	2040
Capacidad del depósito de agua limpia/sucia	l	60 / 60	60 / 60
Caudal de agua máximo	l/min	3,6	3,6
Número de revoluciones máx.	r.p.m.	1100 / 600-1300	180
Potencia absorbida del equipo completo	W	1450 / 2100	1450 / 2100
Potencia absorbida por el motor de tracción	W	-	-
Peso (sin batería)	kg	88,5 / 109	88,5 / 109
Peso con 105 / 170 / 180 Ah	kg	- / 185 / 232 / 231	- / 185 / 232 / 231
Dimensiones (la. × an. × al.)	mm	1381 × 649 × 1147	1500 × 638 × 1147
Dosificación de detergente*	%	-	-
Presión de apriete	g/cm ²	170	20
Alimentación de tensión equipo/cargador	V / V/Hz	230 V/-/- / 24 V/-/-	230 V/-/- / 24 V/-/-
Equipamiento de serie			
Cepillo cilíndrico		■	-
Cepillo circular		-	■
KIK (Kärcher Intelligent Key)		-	-
Display		- / ■	- / ■
Modo ecoefficiency		-	-
Alimentación de red		■ / -	■ / -
Compartimento para baterías		- / ■	- / ■
FACT		-	-
Motor de tracción		-	-
Cargador de a bordo (100-240 V)		-	-
Presión de apriete regulable		■ / -	■ / -
Variantes de equipamiento			
Batería, gel, sin mantenimiento (105, 170 o 180 Ah)		- / □	- / □
Batería, gel, mantenimiento reducido (180 Ah)		- / □	- / □
Labio trasero de aspiración, recto con rodillos, labios de poliuretano resistentes al aceite (850 mm)		□	□
Labio trasero de aspiración, curvo con rodillos, labios de poliuretano resistentes al aceite (850 mm)		□	□
Labio trasero de aspiración, recto con rodillos, labios de poliuretano resistentes al aceite (940 mm)		□	□
Labio trasero de aspiración, curvo con rodillos, labios de poliuretano resistentes al aceite (940 mm)		□	□
Equipamiento especial			
Dosificación del detergente Dose		-	-
Kit de limpieza manual «Fregona»		□	□
Kit de limpieza manual «Caja»		□	□
Auto Fill (sistema de llenado de agua limpia)		□	□
Sistema de enjuague de depósitos		□	□
Kärcher Fleet		-	-
Ref. de pedido		1.384-020.2	1.384-020.2

* Opción ■ Incluido en el equipo de serie. □ Selección posible. Ⓔ = Disponible en España



**(E) B 60 W Bp
B 60 W Bp Classic**

R 65	D 65	R 55	D 55	S 65
650	650	550	550	650
940	940	850	850	850
2600	2600	2200	2200	2200
60 / 60	60 / 60	60 / 60	60 / 60	60 / 60
3,6	3,6	3,6	3,6	3,6
600-1300 / 1300	180	600-1300 / 1300	180	2000
2100	2100	2100	2100	900
300	300	300	300	300
109	109	109	109	115
185 / 232 / 231	185 / 232 / 231	185 / 232 / 231	185 / 232 / 231	191 / 248 / 243
1520 × 748 × 1147	1520 × 746 × 1147	1490 × 672 × 1147	1480 × 666 × 1147	1436 × 700 × 1147
0-3 / -	0-3 / -	0-3 / -	0-3 / -	0-3 / -
265	26	315	35	18
24/230/50-60 / 24/-	24/230/50-60 / 24/-	24/230/50-60 / 24/-	24/230/50-60 / 24/-	24/230/50-60 / 24/-
■	-	■	-	-
-	■	-	■	-
■ / -	■ / -	■ / -	■ / -	■ / -
■	■	■	■	■
■ / -	■ / -	■ / -	■ / -	■ / -
-	-	-	-	-
■	■	■	■	■
■ / -	-	■ / -	-	-
■	■	■	■	■
■ / -	■ / -	■ / -	■ / -	■ / -
■ / -	■ / -	■ / -	■ / -	■ / -
□	□	□	□	□
□	□	□	□	□
□	□	□	□	□
□	□	□	□	□
□	□	□	□	□
□	□	□	□	□
□ / -	□ / -	□ / -	□ / -	□ / -
□	□	□	□	□
□	□	□	□	□
□	□	□	□	□
□	□	□	□	□
□ / -	□ / -	□ / -	□ / -	□ / -
1.384-020.2	1.384-020.2	1.384-020.2	1.384-020.2	1.384-020.2

(E) = Disponible en España

Gama de 40 litros



Silenciosa, compacta y con un concepto de funcionamiento innovador

¿Por qué un equipo debería ser solo fácil de manejar, cuando puede resultar todavía más sencillo? ¿Y, además, más seguro y cómodo en múltiples aspectos? Con la Intelligent Key y el avanzado concepto de funcionamiento EASY-Operation de Kärcher, la familia B 40 C/W ofrece un nivel de seguridad y protección para el usuario, el equipo y la zona de trabajo sin precedentes.

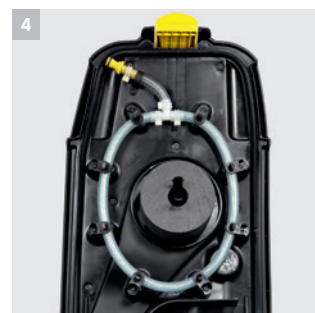
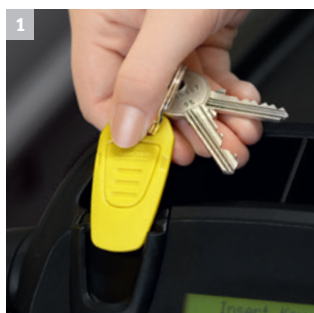

1 Función clave: seguridad

El sistema KIK ofrece una seguridad considerablemente superior en caso de manejo erróneo. El usuario no puede modificar los ajustes previos esenciales del equipo. Estos ya han sido configurados por el encargado para la tarea de limpieza o el objeto en cuestión. El usuario solo tiene que introducir la llave e iniciar el programa de fábrica mediante EASY-Operation. La B 40 C/W solo puede ponerse en servicio mediante una llave con el código correcto, por lo que tampoco puede ser utilizada por terceras personas.

2 Silenciosa, potente y eficaz

Al poder reducir ligeramente la potencia del modo ecoefficiency y, con ello, el nivel sonoro en hasta 4 db (A), la B 40 C/W también es perfecta para zonas de trabajo sensibles al ruido. En la limpieza de mantenimiento, destaca en cualquier configuración por su eficacia, además de por la extensa capacidad de las baterías.

3 Auto Fill

El llenado rápido del depósito de agua limpia funciona así: se conecta una manguera con un conector de acción rápida convencional y se abre el grifo de agua. La entrada de agua se detiene automáticamente cuando el depósito está lleno. Totalmente sencillo y cómodo.

4 Sencillamente, siempre limpio

Como primer equipo, el B 40 C/W dispone de un sistema de enjuague de depósitos integrado. Una vez concluido el trabajo de limpieza, el depósito de agua sucia se puede limpiar mediante un sistema de boquillas. Para ello, se conecta una manguera de agua mediante un conector de acción rápida y se abre la manguera de desagüe del depósito de agua sucia. La B 40 C/W es consecuente con el concepto HACCP y asegura con facilidad la higiene y la protección sanitaria.

Configuración del equipo B 40 C/W altamente personalizable

El equipo configurado está perfectamente adaptado a las necesidades (alimentado por corriente o por batería, dosificación del detergente, tamaño de la batería, ancho útil, tracción, labio trasero de aspiración u otro tipo de equipamiento especial). Múltiples posibilidades de configuración.

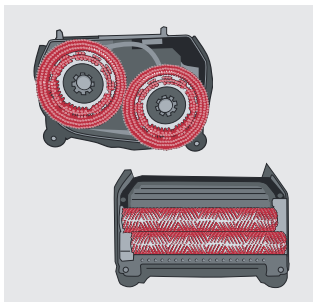
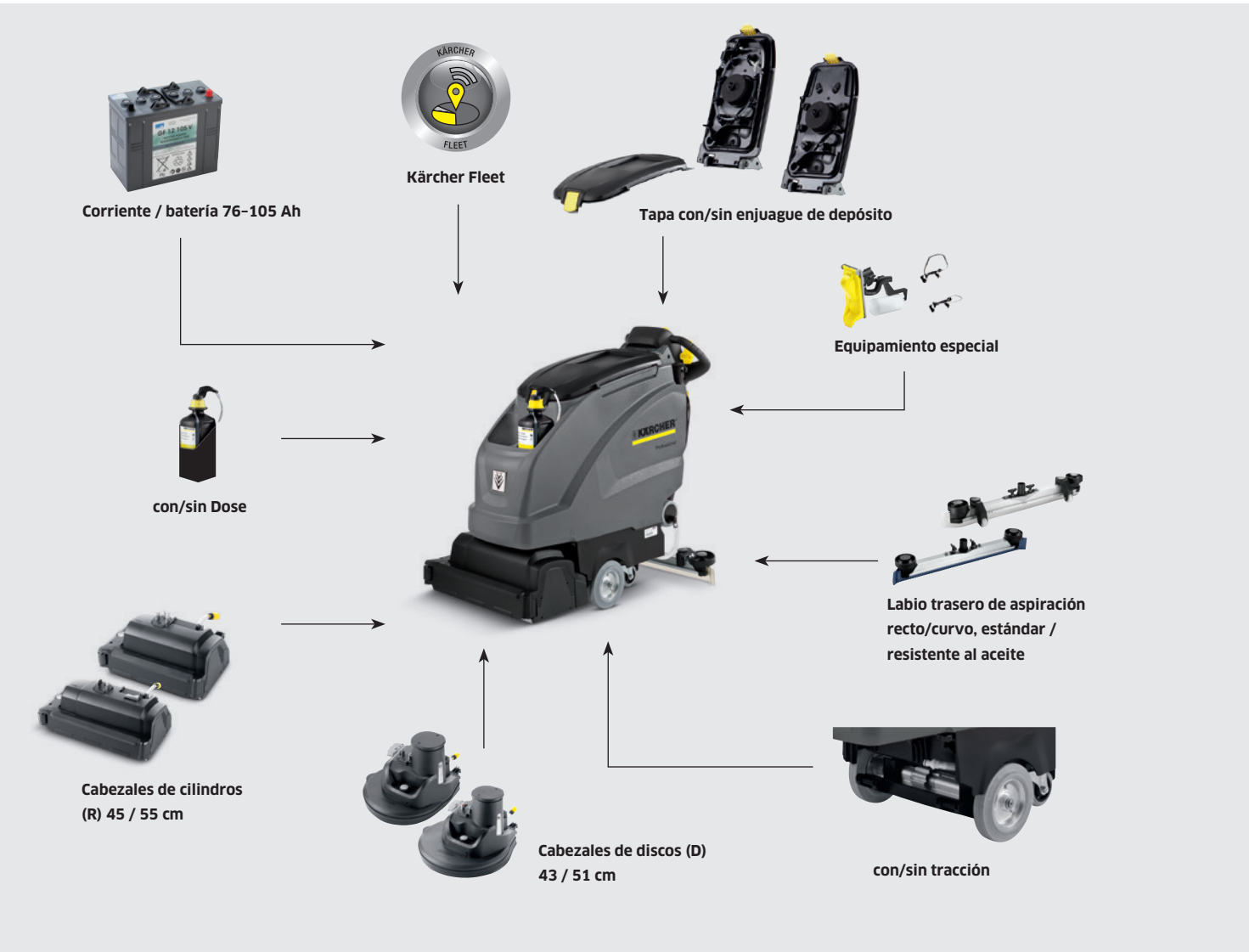

Cabezas de cepillos

En función de las necesidades de aplicación, existen diferentes anchos útiles (de 43 a 55 cm). Sistema de rodillos cepillos circulares. El rodillo tiene siempre la función de barrido.



Corriente o batería

Alimentación opcional por corriente o servicio con batería. Existe una selección de diferentes tipos de baterías. Un tiempo de marcha de hasta 3,5 horas.



Labio trasero de aspiración

Existe una selección de diferentes labios traseros de aspiración. Curvos o rectos, con labios de aspiración de caucho o de poliuretano resistente al desgaste y al aceite.



Equipamiento especial

Opcionalmente, existen diferentes equipamientos adicionales: tracción, dosificación del detergente Dose, llenado automático, portafregonas, sistema de lavado automático.

Configuración individual

Dispone de una selección de tres modelos básicos diferentes: para la alimentación de red (B 40 C Ep), con batería (B 40 C Bp) o con batería y motor de gran tracción (B 40 W Bp). Además, dispone de cuatro cabezales de trabajo en dos anchos útiles diferentes y con discos o rodillos. Puede escoger entre los tres tipos de baterías y los cuatro labios traseros de aspiración. Decídase por equipamientos especiales únicos, como por ejemplo el sistema de limpieza de depósitos.

		Ⓔ B 40 W Bp			
+ cabezal de cepillos		R 45	D 43	R 55	D 51
Tensión nominal	V	24	24	24	24
Ancho de fregado	mm	450	430	550	508
Ancho de aspiración	mm	850	850	850	850
Rendimiento de superficie teórico	m ² /h	1800	1700	2200	2000
Capacidad del depósito de agua limpia/sucia	l	40 / 40	40 / 40	40 / 40	40 / 40
Caudal de agua máximo	l/min	2,6	2,6	2,6	2,6
Número de revoluciones máx.	r.p.m.	1200	180	1200	180
Potencia absorbida del equipo completo máx.	W	1300	1300	1300	1300
Potencia absorbida por el motor de tracción	W	130	130	130	130
Peso (sin batería)	kg	87	91	88	93
Peso con batería de 70 Ah, sin mantenimiento	kg	129	133	130	135
Peso con batería de 105 Ah, sin mantenimiento	kg	163	167	164	169
Peso con batería de 80 Ah, mantenimiento reducido	kg	149	153	150	155
Dimensiones (la. × an. × al.)	mm	1249 × 520 × 1145	1249 × 537 × 1145	1249 × 620 × 1145	1249 × 575 × 1145
Dosificación de detergente*	%	0-3	0-3	0-3	0-3
Presión de apriete	g/cm ²	160	50	140	30
Equipamiento de serie					
Cepillo cilíndrico		■	–	■	–
Cepillo circular		–	■	–	■
KIK (Kärcher Intelligent Key)		■	■	■	■
Display		■	■	■	■
Alimentación de red		–	–	–	–
Compartimento para baterías		■	■	■	■
FACT		■	–	■	–
Motor de tracción		■	■	■	■
Cargador de a bordo		■	■	■	■
Variantes de equipamiento					
Batería, gel, sin mantenimiento (70 Ah)		<input type="checkbox"/>	<input type="checkbox"/>	<input type="checkbox"/>	<input type="checkbox"/>
Batería, gel, sin mantenimiento (105 Ah)		<input type="checkbox"/>	<input type="checkbox"/>	<input type="checkbox"/>	<input type="checkbox"/>
Batería, en húmedo, mantenimiento reducido (80 Ah)		<input type="checkbox"/>	<input type="checkbox"/>	<input type="checkbox"/>	<input type="checkbox"/>
Labio de aspiración trasero, recto, labios de aspiración de caucho natural		<input type="checkbox"/>	<input type="checkbox"/>	<input type="checkbox"/>	<input type="checkbox"/>
Labio de aspiración trasero, curvo, labios de aspiración de caucho natural		<input type="checkbox"/>	<input type="checkbox"/>	<input type="checkbox"/>	<input type="checkbox"/>
Labio de aspiración trasero, recto con rodillos, labios de poliuretano resistentes al aceite		<input type="checkbox"/>	<input type="checkbox"/>	<input type="checkbox"/>	<input type="checkbox"/>
Labio de aspiración trasero, curvo con rodillos, labios de poliuretano resistentes al aceite		<input type="checkbox"/>	<input type="checkbox"/>	<input type="checkbox"/>	<input type="checkbox"/>
Equipamiento especial					
Dosificación del detergente Dose		<input type="checkbox"/>	<input type="checkbox"/>	<input type="checkbox"/>	<input type="checkbox"/>
Kit de limpieza manual «Fregona»		<input type="checkbox"/>	<input type="checkbox"/>	<input type="checkbox"/>	<input type="checkbox"/>
Kit de limpieza manual «Caja»		<input type="checkbox"/>	<input type="checkbox"/>	<input type="checkbox"/>	<input type="checkbox"/>
Auto Fill (sistema de llenado de agua limpia)		<input type="checkbox"/>	<input type="checkbox"/>	<input type="checkbox"/>	<input type="checkbox"/>
Sistema de enjuague de depósitos		<input type="checkbox"/>	<input type="checkbox"/>	<input type="checkbox"/>	<input type="checkbox"/>
Ref. de pedido		1.533-210.2	1.533-210.2	1.533-210.2	1.533-210.2

* Opción ■ Incluido en el equipo de serie. □ Selección posible. Ⓔ = Disponible en España



FREGADORAS DE SUELOS

**(E) B 40 CBp
B 40 CBp Classic**

R 45	D 43	R 55	D 51
24	24	24	24
450	430	550	508
850	850	850	850
1800	1700	2200	2000
40 / 40	40 / 40	40 / 40	40 / 40
2,6	2,6	2,6	2,6
1200	180	1200	180
1100	1100	1100	1100
-	-	-	-
80	84	81	86
122	126	123	128
156	160	157	162
142	146	143	148
1249 × 520 × 1145	1249 × 537 × 1145	1249 × 620 × 1145	1249 × 575 × 1145
0-3	0-3	0-3	0-3
160	50	140	30
■	-	■	-
-	■	-	■
■ / -	■ / -	■ / -	■ / -
■	■	■	■
-	-	-	-
■	■	■	■
■ / -	-	■ / -	-
-	-	-	-
■ / -	■ / -	■ / -	■ / -
□	□	□	□
□	□	□	□
□	□	□	□
□	□	□	□
□	□	□	□
□	□	□	□
□	□	□	□
□ / -	□ / -	□ / -	□ / -
□	□	□	□
□	□	□	□
□	□	□	□
□	□	□	□
1.533-210.2	1.533-210.2	1.533-210.2	1.533-210.2

(E) B 40 CEp

R 45	D 43	R 55	D 51
120/240	120/240	120/240	240
450	430	550	508
850	850	850	850
1800	1700	2200	2000
40 / 40	40 / 40	40 / 40	40 / 40
2,6	2,6	2,6	2,6
1100	180	1100	180
1300	1300	1300	1300
-	-	-	-
76	77	77	79
-	-	-	-
-	-	-	-
-	-	-	-
1249 × 520 × 1145	1249 × 537 × 1145	1249 × 620 × 1145	1249 × 575 × 1145
-	-	-	-
190	26	170	20
■	-	■	-
-	■	-	■
-	-	-	-
-	-	-	-
■	■	■	■
-	-	-	-
-	-	-	-
-	-	-	-
-	-	-	-
-	-	-	-
-	-	-	-
-	-	-	-
-	-	-	-
-	-	-	-
-	-	-	-
-	-	-	-
-	-	-	-
1.533-210.2	1.533-210.2	1.533-210.2	1.533-210.2

(E) = Disponible en España

Gama de 40 a 55 l



Fregado y aspiración en XL

La fregadora-aspiradora accionada por batería BD 530 XL Bp está equipada con un disco y ofrece un ancho útil de grandes dimensiones. En los modelos Bp Pack, las baterías y el cargador para montaje a bordo vienen incluidos en el equipo de serie.



1 Diseño de depósito dentro del depósito

- Dimensiones compactas, intervalos de trabajo prolongados.
- Buena insonorización de la turbina gracias al revestimiento de ambos depósitos.



2 Fácil manejo

- Símbolos autoexplicativos y un panel de control de gran claridad, lo que aumenta la comprensibilidad y la productividad.
- Conocimiento del funcionamiento de la máquina en muy poco tiempo.
- Poca cantidad de elementos de control para lograr un manejo sencillo del equipo.



3 Ancho útil extragrande

- Con un ancho útil extragrande de 53 cm.
- Para la limpieza rentable de superficies amplias.



4 Incluye batería y cargador para montaje a bordo.

- Totalmente mantenimiento.
- Carga fácil en cualquier enchufe de corriente.
- Uso independiente de la red, lo que evita tropiezos con el cable.

Características técnicas y equipamiento

		BD 530 XL Bp BD 530 XL Bp Pack	BD 530 XL Ep	BR 530 XL Bp Pack
		<ul style="list-style-type: none"> ■ Pack: baterías/cargador sin mantenimiento ■ 1 cepillo circular ■ con ancho útil extragrande (530 m) 	<ul style="list-style-type: none"> ■ Alimentación de red ■ 1 cepillo circular 	<ul style="list-style-type: none"> ■ Pack: baterías/cargador sin mantenimiento ■ Dos rodillos ■ con ancho útil extragrande (530 m)
Características técnicas				
Ancho de fregado	mm	530	530	530
Ancho de aspiración	mm	850	850	850
Depósito de agua limpia/sucia	l	40 / 40	55 / 55	40 / 40
Máx. rendimiento de superficie	m ² /h	2120	2120	2120
Velocidad de rotación de cepillos	r.p.m.	180	180	1200
Presión de apriete de los cepillos	g/cm ²	24	24	235
Potencia absorbida	W	1250	2000	1560
Tensión de red	V	-	230	-
Frecuencia	Hz	-	50	-
Tensión de la batería	V / Ah	24 / - 24 / 80	-	24 / 80
Tensión del cargador	V / Hz	230 / 50-60	-	230 / 50-60
Peso	kg	65 115	60	115
Dimensiones (la. × an. × al.)	mm	1250 × 630 × 1070	1250 × 630 × 1070	1250 × 630 × 1070
Equipamiento				
Cepillo cilíndrico		-	-	■
Cepillo circular		■	■	-
Alimentación de red		-	■	-
Incluye batería y cargador		- ■	-	■
Incluye labio trasero de aspiración		-	-	-
Ref. de pedido		1.127-479.0 -480.0	1.127-440.0	1.127-464.0
Precio				

■ Incluido en el equipo de serie.

		(E) BD 530 Bp BD 530 Bp Pack	BD 530 Ep BR 530 Ep	BR 530 Bp BR 530 Bp Pack
		<ul style="list-style-type: none"> ■ Pack: baterías/cargador sin mantenimiento ■ 1 cepillo circular ■ Manejo sencillo 	<ul style="list-style-type: none"> ■ Alimentación de red ■ 1 cepillo circular ■ Silenciosa ■ Dos rodillos 	<ul style="list-style-type: none"> ■ Pack: baterías/cargador sin mantenimiento ■ Dos rodillos ■ Manejo sencillo
Características técnicas				
Ancho de fregado	mm	460	460	460
Ancho de aspiración	mm	850	850	850
Depósito de agua limpia/sucia	l	40 / 40	55 / 55	40 / 40
Máx. rendimiento de superficie	m ² /h	1840	1840	1840
Velocidad de rotación de cepillos	r.p.m.	200	200 1500	1500
Presión de apriete de los cepillos	g/cm ²	27	27 240	240
Potencia absorbida	W	1100	1700 1600	1200
Tensión de red	V	-	220-230	-
Frecuencia	Hz	-	50	-
Tensión de la batería	V / Ah	24 / - 24 / 80	-	24 / - 24 / 80
Tensión del cargador	V / Hz	230 / 50-60	-	230 / 50-60
Peso	kg	60 110	55	60 110
Dimensiones (la. × an. × al.)	mm	1250 × 560 × 1070	1250 × 560 × 1070	1250 × 560 × 1070
Equipamiento				
Cepillo cilíndrico		-	- ■	■
Cepillo circular		■	■ -	-
Alimentación de red		-	■	-
Incluye batería y cargador		- ■	-	- ■
Incluye labio trasero de aspiración		-	-	-
Ref. de pedido		1.127-382.0 -353.0	1.127-344.0 -323.0	1.127-363.0 -334.0
Precio				

■ Incluido en el equipo de serie.

(E) = Disponible en España

Gama de 25 I



Para la limpieza rápida de las superficies pequeñas

Estas fregadoras-aspiradoras de conducción manual son adecuadas tanto para la limpieza de mantenimiento como para la limpieza inmediata. Además, son fácilmente manejables, compactas y maniobrables.



1 Fácil manejo

- Este equipo es fácilmente comprensible gracias a los símbolos autoexplicativos y a un panel de control de gran claridad, que aumentan la productividad.
- Rápida puesta en marcha gracias al uso de un mando de un botón (EASY).
- La menor cantidad de elementos de control facilita el manejo del equipo.

2 Diseño compacto y manejable

- Fácilmente maniobrable en cualquier lugar de uso.
- Distancia entre ejes corta para lograr una máxima maniobrabilidad.
- El asa de empuje de gran tamaño facilita extraordinariamente las maniobras.

3 Con cabezal de cepillo circular

- Para suelos lisos o superficies delicadas.
- Incluye un cepillo circular semiduro de color rojo.
- Adecuado para casi todas las aplicaciones. Incluye también cepillos de esponja y platos impulsores para los cepillos de esponja.

4 Eco: modelo básico económico

- Reducido a lo imprescindible.
- Con rodillo o cepillo circular.
- Incluye labio trasero de aspiración.

Características técnicas y equipamiento

Ⓔ **BD 40/25 C Bp**
BD 40/25 C Bp Pack

Ⓔ **BR 40/25 C Ep**
BD 40/25 C Ep

Ⓔ **BR 40/25 C Bp**
BR 40/25 C Bp Pack

- Pack: baterías/cargador sin mantenimiento
- 1 cepillo circular
- Muy silenciosa

- Alimentación de red
- Bastidor resistente a la corrosión
- Muy silenciosa

- Pack: baterías/cargador sin mantenimiento
- Dos rodillos
- Bastidor resistente a la corrosión

Características técnicas

		BD 40/25 C Bp BD 40/25 C Bp Pack	BR 40/25 C Ep BD 40/25 C Ep	BR 40/25 C Bp BR 40/25 C Bp Pack
Ancho de fregado	mm	400	400	400
Ancho de aspiración	mm	770	770	770
Depósito de agua limpia/sucia	l	25 / 25	25 / 25	25 / 25
Máx. rendimiento de superficie	m ² /h	1600	1600	1600
Velocidad de rotación de cepillos	r.p.m.	180	1000 200	1350
Presión de apriete de los cepillos	g/cm ²	36	240 35	250
Potencia absorbida	W	1200	1880 1580	1200
Tensión de red	V	-	230	-
Frecuencia	Hz	-	50	-
Tensión de la batería	V / Ah	24 / - 24 / 76	-	24 / - 24 / 76
Tensión del cargador	V / Hz	230 / 50-60	-	230 / 50-60
Peso	kg	61 123	55 61	55 117
Dimensiones (la. × an. × al.)	mm	800 × 575 × 830	800 × 575 × 830	800 × 575 × 830

Equipamiento

Cepillo cilíndrico	-	■ -	■
Cepillo circular	■	- ■	-
Alimentación de red	-	■	-
Incluye batería y cargador	- ■	-	- ■
Incluye labio trasero de aspiración	-	-	-
Ref. de pedido	1.515-252.0 -354.0	1.515-102.0 -152.0	1.515-202.0 -304.0
Precio			

■ Incluido en el equipo de serie.

Ⓔ = Disponible en España

BD 40/25 C Eco Bp
BD 40/25 C Eco Bp Pack
BD 40/25 C Eco Ep

BR 40/25 C Eco Bp Pack
BR 40/25 C Eco Ep

BD 40/25 C Bp Bc GB
BR 40/25 C Bp Bc GB

- Pack: baterías/cargador sin mantenimiento
- 1 cepillo circular
- Muy silenciosa
- Bastidor resistente a la corrosión

- Pack: baterías/cargador sin mantenimiento
- Dos rodillos
- Bastidor resistente a la corrosión
- Muy silenciosa

- Con cargador para montaje a bordo para baterías con poco mantenimiento
- 1 cepillo circular / Dos rodillos
- Bastidor resistente a la corrosión

Características técnicas

		BD 40/25 C Eco Bp BD 40/25 C Eco Bp Pack BD 40/25 C Eco Ep	BR 40/25 C Eco Bp Pack BR 40/25 C Eco Ep	BD 40/25 C Bp Bc GB BR 40/25 C Bp Bc GB
Ancho de fregado	mm	400	400	400
Ancho de aspiración	mm	770	770	770
Depósito de agua limpia/sucia	l	25 / 25	25 / 25	25 / 25
Máx. rendimiento de superficie	m ² /h	1600	1600	1600
Velocidad de rotación de cepillos	r.p.m.	180 180 200	1350 1000	180 1350
Presión de apriete de los cepillos	g/cm ²	38 36 35	250 240	36 250
Potencia absorbida	W	1200 1200 1580	1200 1880	1200
Tensión de red	V	220-240	220-240	-
Frecuencia	Hz	50	50	-
Tensión de la batería	V / Ah	24 / - 24 / 60 -	24 / 60 -	24 / -
Tensión del cargador	V / Hz	230 / 50-60	230 / 50-60	230 / 50-60
Peso	kg	61 117 61	117 55	61 55
Dimensiones (la. × an. × al.)	mm	800 × 575 × 830	800 × 575 × 830	800 × 575 × 830

Equipamiento

Cepillo cilíndrico	-	■	- ■
Cepillo circular	■	-	■ -
Alimentación de red	- - ■	- ■	-
Incluye batería y cargador	- ■ -	■ -	-
Incluye labio trasero de aspiración	■	■	-
Ref. de pedido	1.515-258.0 -356.0 -159.0	1.515-308.0 -108.0	1.515-355.0 -306.0
Precio			

■ Incluido en el equipo de serie.

Gama de 12 l



Fácil de maniobrar y autónoma, ideal para pequeñas superficies

Fregadora-aspiradora muy compacta con tecnología de cepillos circulares de esponja y batería de iones de litio extremadamente duradera y ligera. La solución perfecta para pequeñas superficies.



1 Tecnología de discos fiable

- Alto poder de limpieza en recubrimientos de suelos lisos.
- Apta para servicio de cepillos y cepillos de esponja.

2 Potente batería de iones de litio

- Totalmente sin mantenimiento, a pesar de ofrecer una vida útil tres veces más larga en comparación con las baterías convencionales.
- Carga rápida (completa en 3 horas, media carga en 1 hora).

BD 38/12 C Bp Pack

- Batería de iones de litio
- Con cepillo circular (para superficies lisas)
- Modo ecoefficiency

Características técnicas

Ancho de fregado	mm	380
Ancho de aspiración	mm	480
Rendimiento de superficie	m ² /h	1500
Potencia absorbida	W	500
Depósito de agua limpia/sucia	l	12 / 12
Presión de apriete de los cepillos	g/cm ²	-
Velocidad de rotación de cepillos	r.p.m.	180
Tensión de la batería	V / Ah	25,2 / 21
Tensión del cargador	V / Hz	220-240 / 50-60
Peso	kg	36
Dimensiones (la. × an. × al.)	mm	980 × 510 × 1300

Equipamiento

Cepillo cilíndrico	-
Cepillo circular	■
Sistema de dos depósitos	■
Alimentación de red	-
Incluye batería y cargador	■
Presión de apriete variable	-
Ruedas de transporte	■
Ref. de pedido	1.783-430.0
Precio	

■ Incluido en el equipo de serie. = Disponible en España

Gama de 12 l

Compacta y extraordinaria en las curvas



Manejable fregadora-aspiradora con batería de alto rendimiento, ultraligera, de carga rápida y larga vida útil. El cabezal de cepillo cilíndrico regulable proporciona una nueva sensación de conducción para la máxima eficiencia.

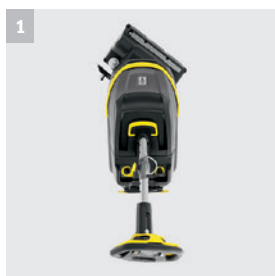

1 Cabezal de cepillos regulable $\pm 200^\circ$ con tecnología KART. Así se puede dirigir el equipo. Para una mayor comodidad en las curvas

- Extremadamente manejable y eficaz, ideal para superficies estrechas.
- El cepillo está situado siempre en sentido transversal a la dirección de marcha. El labio trasero de aspiración recoge el agua en cada curva con toda fiabilidad.

2 Incluye potente batería de Li-Ion (iones de litio)

- Totalmente sin mantenimiento, a pesar de ofrecer una vida útil tres veces más larga que las baterías corrientes.
- Puede cargarse de forma parcial o provisional sin problemas cuando sea necesario.

BR 35/12 C Bp Pack

- Modo ecoefficiency
- Incluye función de barrido
- Manillar ajustable en altura

Características técnicas

Ancho de fregado	mm	350
Ancho de aspiración	mm	450
Rendimiento de superficie	m ² /h	1400
Potencia absorbida	W	500
Depósito de agua limpia/sucia	l	12 / 12
Presión de apriete de los cepillos	g/cm ²	150
Velocidad de rotación de cepillos	r.p.m.	700-1500
Tensión de la batería	V / Ah	25,2 / 21
Tensión del cargador	V / Hz	220-240 / 50-60
Peso	kg	35
Dimensiones (la. × an. × al.)	mm	1000 × 450 × 1300

Equipamiento

Cepillo cilíndrico	■
Cepillo circular	-
Sistema de dos depósitos	■
Alimentación de red	-
Incluye batería y cargador	■
Presión de apriete variable	■
Ruedas de transporte	■
Ref. de pedido	1.783-450.0
Precio	

■ Incluido en el equipo de serie.

= Disponible en España

Gama de 10 I

FREGADORAS DE SUELOS



Más funciones, más posibilidades

El equipo BR 40/10 C Adv es un multitallento y un aniquilador de costes. Frota los suelos como un equipo monodisco, aspira el agua como un aspirador en húmedo y pule como un equipo ultrarrápido.



1 Potente y rápida

- Dos cepillos cilíndricos con una gran velocidad de giro y una elevada presión de apriete.
- Los dos labios de aspiración recogen el agua tanto hacia adelante como hacia atrás.

2 Limpieza por debajo de los muebles

- La limpieza por debajo de los muebles no supone ningún problema.
- El asa de empuje puede orientarse en ambos sentidos.

BR 40/10 C I Adv

(E) BR 40/10 C Adv

- Elevado rendimiento de fregado
- Con ajuste de la presión de empuje
- Con cepillos cilíndricos verdes y labio trasero de aspiración resistente al aceite

- Elevado rendimiento de fregado
- Con ajuste de la presión de empuje
- Incluye Cepillos cilíndricos

Características técnicas

Ancho de fregado	mm	400	400
Ancho de aspiración	mm	400	400
Rendimiento de superficie	m ² /h	400	400
Potencia absorbida	W	2710	2710
Depósito de agua limpia/sucia	l	10 / 10	10 / 10
Presión de apriete de los cepillos	g/cm ²	100-200	100-200
Velocidad de rotación de cepillos	r.p.m.	1100	1100
Tensión de la batería		-	-
Tensión del cargador		-	-
Peso	kg	30	30
Dimensiones (la. × an. × al.)	mm	520 × 470 × 380	520 × 470 × 380

Equipamiento

Cepillo cilíndrico	■	■
Cepillo circular	-	-
Sistema de dos depósitos	■	■
Alimentación de red	■	■
Incluye batería y cargador	-	-
Presión de apriete variable	■	■
Ruedas de transporte	■	■
Ref. de pedido	1.783-316.0	1.783-311.0
Precio		

■ Incluido en el equipo de serie.

(E) = Disponible en España

Gama de 4 l



Para la limpieza mecánica de superficies pequeñas

Ya se trate de la limpieza de restaurantes, boutiques, hoteles, cocinas o instalaciones sanitarias: la BR 30/4 C limpia con máximo cuidado y eficacia todas las pequeñas superficies duras. Para ello, el equipo funciona igual de bien hacia delante y hacia atrás.



CMS Purus Award 2009

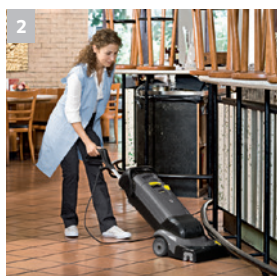

1 Cepillos cilíndricos con una elevada velocidad de giro

- Para una presión de apriete 10 veces mayor que en la limpieza manual.
- El cepillo cilíndrico permite asimismo limpiar superficies laminadas o juntas.

2 Secado inmediato

- Los labios de aspiración blandos recogen el agua y secan el suelo trabajando tanto hacia adelante como hacia atrás.
- Para la limpieza intensiva, la aspiración puede desconectarse mediante el pedal.

(E) BR 30/4 C Bp Pack

(E) BR 30/4 C Adv

**BR 30/4 C
BR 30/4 C + MF**

- | | | |
|--|---|---------------------------------------|
| ■ Sistema de aspiración conmutable | ■ Sistema de aspiración conmutable | ■ Sistema de aspiración conmutable |
| ■ Funciona hacia delante y hacia atrás | ■ Funciona hacia delante y hacia atrás | ■ Limpia hacia adelante y hacia atrás |
| ■ Compartimento para baterías | ■ Aspiración manual, cepillo cilíndrico de microfibra | |

Características técnicas

		BR 30/4 C Bp Pack	BR 30/4 C Adv	BR 30/4 C + MF
Ancho de fregado	mm	300	300	300
Ancho de aspiración	mm	300	300	300
Potencia absorbida	W	550	820	820
Depósito de agua limpia/sucia	l	4 / 4	4 / 4	4 / 4
Presión de apriete de los cepillos	g/cm ²	100	100	100
Velocidad de rotación de cepillos	r.p.m.	1270	1450	1450
Máx. rendimiento de superficie	m ² /h	200	200	200
Tensión de red	V	230	230	230
Frecuencia	Hz	50-60	50-60	50-60
Peso	kg	14,4	12,4	11,5
Dimensiones (la. × an. × al.)	mm	390 × 335 × 1180	390 × 335 × 1180	390 × 335 × 1180

Equipamiento

	BR 30/4 C Bp Pack	BR 30/4 C Adv	BR 30/4 C + MF
Cepillo cilíndrico	■	■	■
Sistema de dos depósitos	■	■	■
Alimentación de red	-	■	■
Evacuación manual	-	■	-
Rodillo de microfibra	-	■	- ■
Ruedas de transporte	■	■	■
Funcionamiento mediante batería	■	-	-
Ref. de pedido	1.783-214.0	1.783-213.0	1.783-220.0 -223.0
Precio			

■ Incluido en el equipo de serie.

(E) = Disponible en España

Gama de 10 l



Limpia cinco veces más rápido

La B 60/10 C representa un nuevo tipo de limpieza de suelos. El equipo limpia y aspira todos los recubrimientos de suelos lisos y funciona totalmente sin corriente eléctrica. Higiénico, eficaz, seguro y fácil de usar.



1 Servicio sin corriente

- No hay cables que molesten.
- Tiempo de marcha ilimitado.
- Muy silenciosa.

2 Alojamiento de la suciedad

- El suelo queda seco después la limpieza.
- Menor peligro de caídas.
- No deja residuos de detergente, por lo que se retrasa la aparición de suciedad.

3 De uso sencillo y fácil de entender

- De fácil aplicación.
- No se requiere formación.

4 Amplio cepillo de esponja de 60 cm con labio de secado

- Gran eficacia en superficies despejadas.
- El rendimiento de superficie corresponde a una fregadora-aspiradora de 43 cm: se trabaja 5 veces más rápido que con una fregona y un cubo.
- Para superficies lisas.

Características técnicas y equipamiento

Ⓔ B 60/10 C

- Servicio totalmente sin corriente.
- Muy eficaz
- Extremadamente silenciosa

Características técnicas

Ancho de fregado	mm	630
Ancho de aspiración	mm	600
Potencia absorbida	W	-
Depósito de agua limpia/sucia	l	10 / 10
Rendimiento de superficie teórico	m ² /h	2400
Rendimiento de superficie real	m ² /h	1500
Dimensiones en posición de trabajo (la. × an. × al.)	mm	1356 × 635 × 1311
Dimensiones en posición de estacionamiento (la. × an. × al.)	mm	820 × 550 × 710
Peso	kg	21
Nivel sonoro	db(A)	52
Presión de apriete de la plataforma de limpieza	kg	2,2

Equipamiento

Cepillo cilíndrico	-
Cepillo circular	-
Sistema de dos depósitos	■
Alimentación de red	-
Incluye batería y cargador	-
Presión de apriete variable	-
Ruedas de transporte	■
Ref. de pedido	1.006-706.0
Precio	

■ Incluido en el equipo de serie. Ⓔ = Disponible en España

Accesorios

Nombre de producto	Ref. de pedido	Descripción	Precio
Tiras de suciedad gruesa	8.637-592.0	38 m de largo, 10 cm de ancho. Tiras perforadas para eliminar. El filtro de suciedad gruesa se instala delante del cepillo de esponja y recoge pelos y pelusas.	
Cepillo de esponja	8.637-944.0	Cepillo de esponja limpiador blanco. Las láminas favorecen la limpieza gracias a los bordes.	
Labio de secado	8.637-945.0	De poliuretano resistente al desgaste. Muy duradero y resistente al aceite.	
Gancho para mopa	8.637-540.0	Gracias al gancho para mopa, la mopa o escoba tiene un lugar fijo directamente en el equipo y siempre está a mano cuando se la necesita.	
Sistema de mopas con pulverizador Eco!	5.999-045.0	Sistema de mopas con botella de 0,66 l y dispositivo de pulverización. La solución de limpieza se pulveriza directamente en la mopa y proporciona una limpieza rápida y ergonómica de pequeñas superficies.	

Fregadora



Fregadora universal con la ventaja del rodillo

Los innovadores equipos monodisco con rodillos contrarrotativos son adecuados para la limpieza a fondo y de mantenimiento de superficies resistentes y para eliminar capas, cristalizar, enjabonar y pulir.



1 Movimiento neutro gracias a los rodillos contrarrotativos

- El equipo se mueve de forma totalmente neutra en comparación con los equipos monodisco, lo que lo hace fácil y seguro de maniobrar.
- Incluso las esquinas y los bordes pueden limpiarse fácilmente.

2 Baja altura del equipo

- Gracias a la posición del motor, la altura para la limpieza por debajo de los muebles es de solo 13,5 cm.
- De este modo, el equipo puede pasarse por debajo de muebles, radiadores, paneles separadores o baños suspendidos.

BRS 40/1000 C

- El equipo más plano de su clase
- Con cepillos cilíndricos contrarrotativos
- Incluye depósito de agua limpia de 10 l

Características técnicas

Ancho útil	mm	400
Altura de funcionamiento	mm	135
Rendimiento de superficie teórico	m ² /h	450
Potencia absorbida	W	2100
Velocidad de rotación de cepillos	r.p.m.	1000
Tensión	V	220-240
Frecuencia	Hz	50
Peso	kg	27
Dimensiones (la. × an. × al.)	mm	520 × 470 × 250

Equipamiento

Accionamiento	-
Alimentación de red	■
Depósito	l 10
Cepillo cilíndrico	-
Ruedas de transporte	■
Ref. de pedido	1.783-330.0
Precio	

- Incluido en el equipo de serie.

Equipos monodisco

Rentabilidad ejemplar



Equipo monodisco potente y flexible con un ancho útil extragrande para permitir un trabajo rentable. Ideal para fregar, cristalizar, aplicar champú y pulir con diamante.

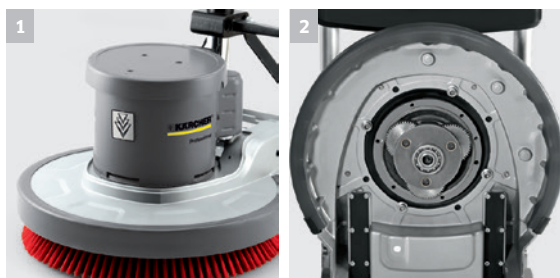

1 Motor potente

- Diseño muy resistente y duradero.
- Par de giro elevado para lograr un trabajo eficaz.

2 Potente engranaje planetario de metal

- Un engranaje planetario altamente resistente de metal macizo transmite la fuerza de forma óptima y, al mismo tiempo, de forma muy silenciosa.
- Mayor par de giro.

BDS 51/180 C

BDS 43/180 C

- Resistente y fiable
- Potente y versátil
- Gran ancho útil

- Resistente y fiable
- Potente y versátil
- Ancho útil pequeño

Características técnicas

		BDS 51/180 C	BDS 43/180 C
Ancho de fregado	mm	508	430
Potencia absorbida	W	1400	1400
Presión de apriete de los cepillos	g/cm ²	25	-
Velocidad de rotación de cepillos	r.p.m.	180	180
Tensión	V	230	230
Frecuencia	Hz	50	50
Peso	kg	45	43,5
Dimensiones (la. × an. × al.)	mm	700 × 510 × 1180	660 × 430 × 1180

Equipamiento

Depósito	l	10	10
Ref. de pedido		1.291-229.0	1.291-228.0
Precio			

■ Incluido en el equipo de serie.

Equipos monodisco



Un doble eje

La nueva generación de máquinas monodisco de Kärcher se presenta con 2 ejes perfectamente equilibrados para una limpieza cómoda y potente de superficies resistentes y recubrimientos textiles.



1 Depósito opcional sobre la carcasa del motor

- Distribución central del peso para una presión de apriete mayor manteniendo un peso a mano reducido.
- Muy buena accesibilidad y extracción en apenas unos segundos con una sola asa. Cómodo llenado en la pila.
- Indicador del nivel de llenado (control constante del nivel de agua).



2 Asa totalmente plegable

- Este equipo necesita mucho menos espacio de almacenaje.
- Dimensiones compactas, ideales para el transporte, por ejemplo, en el coche.
- Modelo estable con asas de aluminio ovales y ancha empuñadura para una buena aplicación de fuerza y un servicio sin fatiga.

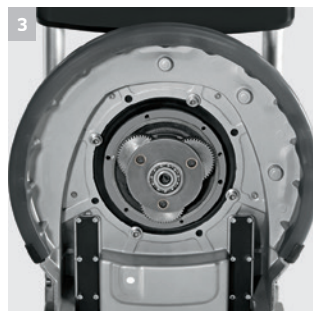

3 De alta calidad

- Potente motor y engranaje planetario de metal.
- Versión muy resistente y duradera con elevado par de giro para un trabajo eficaz.



4 Asa ergonómica ancha

- Doble eje de aluminio ovalado y estable para un buen equilibrio y un servicio con esfuerzo reducido.
- Permite una buena aplicación de fuerza.

Características técnicas y equipamiento

(E) BDS 51/180 C Adv
(E) BDS 43/180 C Adv
(E) BDS 33/180 C Adv

- Gran rendimiento de superficie
- Potente y versátil
- Con enchufe adicional para el kit de aspiración

- Potente y versátil
- Con enchufe adicional para el kit de aspiración
- Muy resistente

- Potente y versátil
- Con enchufe adicional para el kit de aspiración
- Fácil manejo

Características técnicas

		BDS 51/180 C Adv	BDS 43/180 C Adv	BDS 33/180 C Adv
Ancho de fregado	mm	508	432	330
Potencia absorbida	W	1400	1400	700
Presión de apriete de los cepillos	g/cm ²	25	38	47
Velocidad de rotación de cepillos	r.p.m.	180	180	180
Tensión	V	220-240	220-240	220-240
Frecuencia	Hz	50	50	50
Peso	kg	40,5	40	31
Dimensiones (la. × an. × al.)	mm	700 × 510 × 1180	660 × 430 × 1180	500 × 356 × 1180

Equipamiento

		BDS 51/180 C Adv	BDS 43/180 C Adv	BDS 33/180 C Adv
Depósito	l	10	10	8
Ref. de pedido		1.291-227.0	1.291-226.0	1.291-220.0
Precio				

■ Incluido en el equipo de serie.

(E) = Disponible en España

BDS 43/Duo C Adv
BDP 43/450 C Adv

- Velocidad regulable
- De aplicación universal
- Muy silenciosa

- Máquina ultrarrápida
- Muy silenciosa
- Para pulir y limpiar

Características técnicas

		BDS 43/Duo C Adv	BDP 43/450 C Adv
Ancho de fregado	mm	432	432
Potencia absorbida	W	1400	1400
Presión de apriete de los cepillos	g/cm ²	45	42
Velocidad de rotación de cepillos	r.p.m.	150-300	450
Tensión	V	220-240	220-240
Frecuencia	Hz	50	50
Peso	kg	47	45
Dimensiones (la. × an. × al.)	mm	660 × 430 × 1180	660 × 430 × 1180

Equipamiento

		BDS 43/Duo C Adv	BDP 43/450 C Adv
Depósito	l	10	-
Ref. de pedido		1.291-223.0	1.291-225.0
Precio			

■ Incluido en el equipo de serie.

Equipos de limpieza de escaleras



Limpieza sin paradas

Ya se trate de limpieza en profundidad o de mantenimiento, las limpiadoras de escaleras mecánicas ofrecen resultados rápidos y limpios en todos las cintas desplazadoras para personas y escaleras mecánicas. Y la escalera mecánica sigue funcionando sin interrupción alguna.

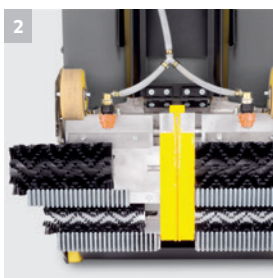
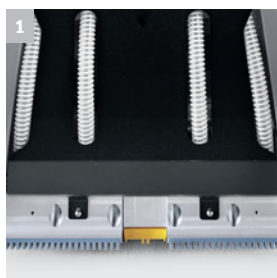

1 Potencia de reaspiración extraordinaria

- Gracias a las 2 potentes turbinas de aspiración, en combinación con las 4 mangueras de aspiración rectas y los peines adecuados, el agua utilizada se reaspira de forma segura.
- Impide que el agua gotee en la caja de máquinas de la escalera mecánica.

2 Adaptada a la escalera mecánica

- Los peines, que se adaptan a las ranuras de las escaleras, proporcionan la aspiración necesaria.
- Hay disponibles diferentes tipos de peines para diferentes tipos de escaleras mecánicas. La humedad se reaspira óptimamente de la escalera mecánica.

Ⓔ BR 47/35 Esc

- Limpia escaleras mecánicas y pasillos rodantes durante su servicio
- Con cepillos de lavado estándar y cepillos duros
- Aspira de forma segura el agua de la escalera mecánica

Características técnicas

Ancho de fregado	mm	470
Ancho de aspiración	mm	470
Depósito de agua limpia/sucia	l	35 / 35
Capacidad del depósito		-
Velocidad de rotación de cepillos	r.p.m.	870-1090
Potencia del motor de cepillos	W	1100
Motor de aspiración	W	800
Caudal de agua	l/h	60
Presión	bar	4-7
Tensión	V	230
Frecuencia	Hz	50-60
Peso	kg	90
Dimensiones (la. x an. x al.)	mm	1200 x 670 x 1100

Equipamiento

Cepillos de limpieza	■
Cepillos de recogida	■
Peines delanteros	-
Peines traseros	-
Ref. de pedido	1.310-109.0
Precio	

■ Incluido en el equipo de serie. Ⓔ = Disponible en España

Equipos de limpieza de escaleras

Limpeza continua



Para la limpieza de mantenimiento o intermedia: la BR 45/10 Esc proporciona resultados rápidos y a fondo en escaleras mecánicas y pasillos rodantes. La limpieza de escaleras mecánicas tiene lugar durante el servicio.



1 Limpieza rentable

- Lista para utilizarse en muy poco tiempo.
- La limpieza se realiza de forma rápida y eficaz con la escalera en marcha.

2 Aspiración de polvo

- Para trabajar sin polvo. La bolsa de filtro de 10 litros recoge la suciedad suelta de forma segura.
- Potencia de aspiración muy elevada gracias a las dos turbinas de aspiración.

BR 45/10 Esc

- Limpia escaleras mecánicas y pasillos rodantes durante su servicio
- Limpieza en seco
- Para la limpieza de mantenimiento o intermedia

Características técnicas

Ancho de fregado	mm	450
Ancho de aspiración	mm	450
Depósito de agua limpia/sucia	l	- / -
Capacidad del depósito	l	10
Velocidad de rotación de cepillos	r.p.m.	290
Potencia del motor de cepillos	W	190
Motor de aspiración	W	1500
Caudal de agua		-
Presión		-
Tensión	V	230
Frecuencia	Hz	50
Peso	kg	44
Dimensiones (la. × an. × al.)	mm	880 × 460 × 220

Equipamiento

Cepillos de limpieza	■
Cepillos de recogida	-
Peines delanteros	-
Peines traseros	-
Ref. de pedido	1.310-121.0
Precio	

■ Incluido en el equipo de serie.

Gama compacta



El nivel superior de la limpieza de escaleras

Para superficies pequeñas y con muchos rincones, como escaleras y repisas. Para la limpieza en profundidad, para cristalizar y pulir superficies duras y para el enjabonado de alfombras. También para superficies verticales.



1 Variadas posibilidades de aplicación

- Uso vertical u horizontal.
- Cepillos angulares para trabajar en bordes y esquinas.
- Con el cepillo para aplicación de champú también se pueden limpiar las superficies enmoquetadas.

2 Depósito acoplable

- Depósito de agua limpia opcional disponible con barra guía de 5 litros de volumen.
- Facilita el trabajo en los descansillos.

3 Velocidad variable

- Regulable progresivamente de 0 a 470 r.p.m.
- La velocidad de los cepillos puede ajustarse a cada aplicación.

4 Amplia gama de accesorios

- Dispone de cepillos de distintas durezas y diámetros. También para la limpieza de alfombras.
- Cepillos de esponja y platos impulsores para suelos lisos.

Características técnicas y equipamiento

(E) BD 17/5 C

- Para repisas, escaleras, etc.
- Limpieza horizontal / vertical
- Opcional: barra guía y depósito

Características técnicas

Ancho útil	mm	200
Altura de funcionamiento	mm	330
Velocidad de rotación de cepillos	r.p.m.	0-470
Potencia absorbida	W	150
Tensión	V	220-230
Frecuencia	Hz	50-60
Peso	kg	5
Dimensiones (la. x an. x al.)	mm	360 x 180 x 330

Equipamiento

Cepillo circular	-
Plato impulsor	-
Velocidad de giro de los cepillos ajustable	■
Ruedas	■
Depósito	-
Barra guía	-
Ref. de pedido	1.737-105.0
Precio	

■ Incluido en el equipo de serie. (E) = Disponible en España

Gama de fregadoras para conductor de pie



Los profesionales para suelos brillantes

Gracias a las elevadas revoluciones de 2000 r.p.m. en relación con la gran anchura de funcionamiento, se generan velocidades muy altas. De esta forma, se eliminan del suelo las marcas, por ejemplo, de las suelas de los zapatos, abrigándolos de nuevo rápidamente.



1 Presión de apriete automática

- No es necesario reajustar la presión de apriete.
- Presión de apriete uniforme incluso con el cepillo de esponja desgastado o en suelos irregulares.

2 Aspiración de polvo integrada

- El polvo del pulido se recoge bajo el cepillo de esponja y es transportado hacia arriba a la bolsa de filtro.
- El fácil acceso a la gran bolsa de filtro permite reemplazarla rápidamente.

BDP 50/2000 RS Bp Pack

(E) BDP 50/2000 RS Bp

- Compacta y muy manejable
- r/min altas y productividad máxima
- Con aspiración de polvo integrada

- Compacta y muy manejable
- r/min altas y productividad máxima
- Con aspiración de polvo integrada

Características técnicas

Ancho de aspiración	mm	530	530
Ancho útil de la esponja	mm	508	508
Rendimiento de superficie teórico	m ² /h	1780	1780
Velocidad de rotación de cepillos	r.p.m.	2000	2000
Presión de apriete de los cepillos	g/cm ²	10	10
Potencia absorbida	W	2315	2315
Motor de tracción	W	155	155
Peso	kg	180	125
Dimensiones (la. × an. × al.)	mm	1130 × 595 × 1315	1130 × 595 × 1315
Tensión del cargador	V / Hz	230 / 50-60	-

Equipamiento

Accionamiento	■	■
Incluye batería y cargador	■	-
Presión de apriete ajustable	-	-
Plato impulsor con dispositivo de retención	■	■
Aspiración de polvo	■	■
Ref. de pedido	1.002-039.0	1.002-041.0
Precio		

■ Incluido en el equipo de serie.

(E) = Disponible en España

Gama compacta

Para pulir de forma económica y eficaz

El equipo ultrarrápido BDP 50/1500 C alcanza durante el pulido de suelos lisos brillantes una productividad que resulta hasta un 30 % superior a la de los equipos rápidos convencionales.



1 Aspiración de polvo integrada

- El faldón se encarga de que el polvo procedente del pulido quede debajo del equipo. Este polvo es recogido por la aspiración pasiva del depósito de polvo y de este modo se reduce la contaminación por polvo durante el pulido.
- El polvo acumulado puede eliminarse fácilmente y la bolsa de filtro puede utilizarse varias veces.

2 Presión de apriete automática

- El plato impulsor está montado sobre resortes. La presión de apriete se regula automáticamente y proporciona un resultado del pulido uniforme.
- El cepillo de esponja se coloca en toda la superficie y sigue las irregularidades del suelo.

(E) BDP 50/1500 C

- Funcionamiento por cable para un uso continuado
- Con rueda guía central para pulir hasta el borde
- Con aspiración de polvo integrada

Características técnicas

Ancho de aspiración	mm	560
Ancho útil de la esponja	mm	508
Rendimiento de superficie teórico	m ² /h	900
Velocidad de rotación de cepillos	r.p.m.	1500
Presión de apriete de los cepillos	g/cm ²	4
Potencia absorbida	W	1100
Peso	kg	34,5
Dimensiones (la. × an. × al.)	mm	760 × 550 × 1250
Tensión	V	240
Frecuencia	Hz	50

Equipamiento

Accionamiento	-
Incluye batería y cargador	-
Presión de apriete ajustable	-
Plato impulsor con dispositivo de retención	■
Aspiración de polvo	■
Ref. de pedido	1.291-141.0
Precio	

■ Incluido en el equipo de serie.

(E) = Disponible en España

Completa oferta para la limpieza de superficies rígidas

Las fregadoras-aspiradoras de Kärcher están diseñadas para ofrecer una potencia extraordinaria. Para ello, es un requisito imprescindible contar con los accesorios y el detergente idóneos. Solo el sistema Kärcher de acción conjunta de equipo, accesorios y detergentes originales de Kärcher ofrece a los usuarios profesionales la garantía de la funcionalidad y seguridad requeridas. Para la máxima potencia y rentabilidad en las más variadas aplicaciones.



Accesorios para fregadoras y fregadoras-aspiradoras

Índice

Fregadoras y fregadoras-aspiradoras	Página 440
Máquinas monodisco	Página 486
Limpiadoras de escaleras mecánicas	Página 492
Limpiadoras de escaleras	Página 494
Pulidoras	Página 498
Detergentes	Página 500



Cepillos circulares de muestra
Ref. de pedido: 6.907-160.0

Cepillos cilíndricos de muestra
Ref. de pedido: 4.762-429.0



2 La solución redonda para suelos elásticos

Los cepillos cilíndricos de esponja añan las ventajas de la técnica de cilindros con las de la microfibra. Los cepillos de esponja se encuentran disponibles en diferentes grados de resistencia para distintos tipos de recubrimientos de suelos y cubren toda la gama de aplicaciones posibles: limpieza, eliminación de capas protectoras y pulido.

1 Limpiar por colores

Los colores asignados a los cepillos circulares facilitan considerablemente la selección del tipo de cepillo o disco más adecuado para la tarea concreta que se desea realizar: blanco = suave, negro = duro.

	Tecnología de cepillos cilíndricos R			Tecnología de cepillos circulares D			Tecnología de vibración S	Detergente recomendado
	Cepillo	Cepillo de esponja	Cilindro de microfibra	Cepillo	Cepillo de esponja	Cilindro de microfibra	Cepillo de esponja	
Limpieza en profundidad								
Linóleo	■	■		■	■			RM 754
PVC, vinilo, capas de resina artificial	■	■	■	■	■			RM 752/754
Mármol oscuro, granito, terrazo, liso	■	■		■	■			RM 752/754 ¹⁾
Mármol claro/blanco	■			■				RM 752/754 ¹⁾
Granito, pórfiro, moqueta de piedra de estructura irregular	■							RM 752
Baldosas, gres, vitrificado	■	■		■	■			RM 752/751 ²⁾
Gres cerámico fino	■	■	■	■	■	□		RM 743/753
Manetas de goma	■							RM 754
Alfombra	■			□				RM 768 iCapsol
Limpieza de mantenimiento								
Linóleo	■	■	■	■	■	□	■	RM 746/780/754
PVC, vinilo, capas de resina artificial	■	■	■	■	■	□	■	RM 746/780/754
Mármol, granito, terrazo, liso	■	■	■	■	■	□	■	RM 730/746/755/780
Granito, porfirio, moqueta de piedra, rugoso	■							RM 746/755/780
Baldosas, gres, vitrificado	■	■	■	■	■	□	■	RM 730/746/780
Gres cerámico fino	■	■	■	■	■	□	■	RM 743/753
Manetas de goma	■							RM 780
Sistema de limpieza con cepillos de esponja con granulado de diamante								
Capas de resina artificial, poliuretano					□	■		RM 746/755/780
Mármol, granito, terrazo, travertino, amolado					□	■		RM 730/746/755/780
Pulir								
Linóleo	□	■		□	■			RM 748
PVC, vinilo, capas de resina artificial	□	■		□	■			RM 748
Mármol, granito, terrazo, liso	□	■		□	■			RM 748
Parqué sellado	□	■		□	■			RM 748
Manetas de goma	□			□				RM 748
Terracota	□			■				
Limpieza de mantenimiento								
Alfombra						□		RM 768 iCapsol
Cristalización								
Suelos de mármol, terrazo y otros recubrimientos del suelo	■	■				□	■	RM 749/775 ³⁾
Restauración de películas conservantes								
Recubrimientos			■				■	RM 755 ES/754
Colores de cepillos de esponjas y cepillos								

□ Blanco ■ Beis ■ Natural ■ Amarillo ■ Azul ■ Verde ■ Rojo ■ Negro □ Azul/blanco (microfibra) ■ Naranja ■ Marrón ■ Diamante: blanco, amarillo, verde ■ Violeta: cepillo de esponja SP

¹⁾ En mármol brillante (alcalinidad < pH 11). ²⁾ Para la eliminación de residuos de cemento. ³⁾ Solo tecnología de cepillos circulares de esponja. ⁴⁾ Cepillo de esponja de diamante blanco, amarillo

Cabezales de cepillos



Dependiendo de la aplicación, hay disponibles distintos cabezales de cepillos R (rodillos), D (circulares) o S (con tecnología de vibración). Para suelos lisos con suciedad ligera recomendamos un cabezal de cepillo circular. Con suciedad incrustada o superficies rugosas, los cabezales de cilindros están acreditados por el uso. Además, estos cabezales están equipados con un cajón de barrido. Así pues, la fregadora-aspiradora es un equipo polivalente que de una sola pasada barre, friega y aspira. El cabezal S adopta una posición especial que permite eliminar capas de los suelos con gran eficiencia. Los cabezales de cepillos son muy fáciles de cambiar en la máquina.

		Ref. de pedido	Precio	Descripción
Cabezales de cepillos				
Cabezal de cepillos R 45 Ep	1	2.763-021.0		Cabezal de cepillos con 2 cepillos cilíndricos, un ancho útil de 45 cm y 240 V de tensión.
Cabezal de cepillos R 45 C	2	2.763-020.0		Cabezal de cepillos con 2 cepillos cilíndricos y un ancho útil de 45 cm.
Cabezal de cepillos R 45 W	3	2.763-019.0		
Cabezal de cepillos D 43 Ep	4	2.763-024.0		
Cabezal de cepillos D 43	5	2.763-023.0		Cabezal de cepillos con un cepillo circular, un ancho útil de 43 cm y 240 V de tensión.
Cabezal de cepillos R 55 Ep	6	2.763-017.0		Cabezal de cepillos con 2 cepillos cilíndricos, un ancho útil de 55 cm y 240 V de tensión.
Cabezal de cepillos R 55 C	7	2.763-013.0		Cabezal de cepillos con 2 cepillos cilíndricos y un ancho útil de 55 cm.
Cabezal de cepillos R 55 W	8	2.763-011.0		
Cabezal de cepillos D 51 Ep	9	2.763-027.0		
Cabezal de cepillos D 51	10	2.763-026.0		Cabezal de cepillos con un cepillo circular y un ancho útil de 51 cm.
Cabeza Cilíndrico R 55 S	11	2.763-002.0		Cabezal de cepillos con 2 cepillos cilíndricos y ancho útil de 55 cm. Cambio de cepillos sin herramientas. Los faldones laterales son regulables en altura y mantienen el agua debajo del cabezal de cepillos. Así, el agua de limpieza se conduce óptimamente hacia el labio trasero de aspiración, incluso en curvas. Cabezal de cepillos por separado.
Cabezal Disco D 55 S	12	2.763-001.0		Cabezal de cepillos con 2 cepillos circulares, sistema de sustitución rápida de cepillos y un ancho útil de 55 cm. Los faldones laterales son regulables en altura y mantienen el agua debajo del cabezal de cepillos. Así, el agua de limpieza se conduce óptimamente hacia el labio trasero de aspiración, incluso en curvas. Cabezal de cepillos por separado.
Cabezal Cilíndrico R 65 S	13	2.763-004.0		Cabezal de cepillos con 2 cepillos cilíndricos y ancho útil de 65 cm. Cambio de cepillos sin herramientas. Los faldones laterales son regulables en altura y mantienen el agua debajo del cabezal de cepillos. Así, el agua de limpieza se conduce óptimamente hacia el labio trasero de aspiración, incluso en curvas. Cabezal de cepillos por separado.
Cabezal Disco D 65 S	14	2.763-003.0		Cabezal de cepillos con 2 cepillos circulares, sistema de sustitución rápida de cepillos y un ancho útil de 65 cm. Los faldones laterales son regulables en altura y mantienen el agua debajo del cabezal de cepillos. Así, el agua de limpieza se conduce óptimamente hacia el labio trasero de aspiración, incluso en curvas. Cabezal de cepillos por separado.
Cabezal de cepillos D 65 R	15	2.763-039.0		Cabezal de cepillos con tecnología de cepillos circulares de esponja. Óptimo para su aplicación, por ejemplo, en supermercados. Plataforma muy baja. Ruedas con parachoques regulables en altura. Protección giratoria contra salpicaduras.
Cabezal para limpieza de suelos S 65	16	2.763-030.0		Para la eliminación de la película protectora de recubrimientos del suelo elásticos y duros.

■ Incluido en el equipo de serie. □ Accesorio opcional. En las páginas siguientes, encontrará más accesorios originales de Kärcher, así como detergentes.

		Ref. de pedido	Precio	Descripción
Cabezal Cilíndrico R 75 S	17	2.763-006.0		Cabezal de cepillos con 2 cepillos cilíndricos y ancho útil de 75 cm. Cambio de cepillos sin herramientas. Los faldones laterales son regulables en altura y mantienen el agua debajo del cabezal de cepillos. Así, el agua de limpieza se conduce óptimamente hacia el labio trasero de aspiración, incluso en curvas. Cabezal de cepillos por separado.
Cabezal disco D 75 S	18	2.763-005.0		Cabezal de cepillos con 2 cepillos circulares, sistema de sustitución rápida de cepillos y un ancho útil de 75 cm. Los faldones laterales son regulables en altura y mantienen el agua debajo del cabezal de cepillos. Así, el agua de limpieza se conduce óptimamente hacia el labio trasero de aspiración, incluso en curvas. Cabezal de cepillos por separado.
Cabezal de cepillos R 90 S	19	2.763-007.0		Cabezal de cepillos con 2 cepillos cilíndricos y ancho útil de 90 cm. Cambio de cepillos sin herramientas. Los faldones laterales son regulables en altura y mantienen el agua debajo del cabezal de cepillos. Así, el agua de limpieza se conduce óptimamente hacia el labio trasero de aspiración, incluso en curvas. Cabezal de cepillos por separado.
Cabezal de cepillos D 90 S	20	2.763-008.0		Cabezal de cepillos con 2 cepillos circulares, sistema de sustitución rápida de cepillos y un ancho útil de 90 cm. Los faldones laterales son regulables en altura y mantienen el agua debajo del cabezal de cepillos. Así, el agua de limpieza se conduce óptimamente hacia el labio trasero de aspiración, incluso en curvas. Cabezal de cepillos por separado.
Cabezal de cepillos R 100 S	21	2.763-033.0		Cabezal de cepillos con un ancho útil de 100 cm. Función de barrido integrada, sencillo cambio de cepillos activado por pedal. Perfecto para eliminar suciedad incrustada.
Cabezal de cepillos D 100 S	22	2.763-035.0		
Cabezal de cepillos D 110	23	2.763-040.0		Cabezal de cepillos con 2 cepillos circulares, sistema de sustitución rápida de cepillos y un ancho útil de 110 cm. Para un rendimiento de superficie muy alto. Los faldones laterales son regulables en altura.
Cabezal de cepillos R 120 S	24	2.763-034.0		Cabezal de cepillos con un ancho útil de 120 cm. Función de barrido integrada, sencillo cambio de cepillos activado por pedal. Perfecto para eliminar suciedad incrustada.
Kit de conexión S 65	25	4.036-063.0		Juego de conexión para el cabezal para limpieza de suelos S 65 en la nueva generación de B 60 W y B 80 W.
	26	4.036-061.0		Juego de conexión para el cabezal para limpieza de suelos S 65 en B 90 R.
JDM para la protección contra impactos R 75 / R 90	27	2.643-369.0		Protege el cabezal de cepillos de manera óptima contra golpes.
JDM para la protección contra impactos D 75	28	2.643-370.0		
JDM para la protección contra impactos D 90	29	2.643-371.0		

■ Incluido en el equipo de serie. □ Accesorio opcional. En las páginas siguientes, encontrará más accesorios originales de Kärcher, así como detergentes.

Cepillos cilíndricos

FREGADORAS DE SUELOS



Los cepillos cilíndricos añaden un rozamiento elevado y una presión de apriete alta. Para unos resultados excelentes.

		Ref. de pedido	Grado de dureza / Tipo de cepillo	Longitud	Color	Número de unidades	Precio	Descripción
Cepillos cilíndricos para BR								
Cepillo cilíndrico	1	5.762-208.0	medio	530 mm	rojo	1 Unidades		Rojo, para todas las superficies.
	2	5.762-209.0	alto-profundo	530 mm	naranja	1 Unidades		Naranja, para superficies rugosas.
	3	5.762-210.0	duro	530 mm	verde	1 Unidades		Verde, para limpieza a fondo.
	4	5.762-211.0	blando	530 mm	blanco	1 Unidades		Blanco, para la limpieza de mantenimiento y para pulir.
	5	5.762-263.0	muy duro	530 mm	negro	1 Unidades		Negro, para la limpieza a fondo.
	6	5.762-169.0	medio	462 mm	rojo	1 Unidades		Rojo, para todas las superficies.
	7	5.762-170.0	alto-profundo	462 mm	naranja	1 Unidades		Naranja, para superficies rugosas.
	8	5.762-171.0	duro	462 mm	verde	1 Unidades		Verde, para limpieza a fondo.
	9	5.762-172.0	blando	462 mm	blanco	1 Unidades		Blanco, para la limpieza de mantenimiento y para pulir.
	10	5.762-264.0	muy duro	462 mm	negro	1 Unidades		Negro, para la limpieza a fondo.
	11	4.762-452.0	blando	300 mm	blanco	1 Unidades		Para limpiar suelos delicados y para pulir.
	12	4.762-499.0	blando	300 mm	azul	1 Unidades		Para limpiar alfombras y moquetas.
	13	4.762-005.0	medio	300 mm	rojo	1 Unidades		Para todo tipo de suelos.
	14	4.762-484.0	alto-profundo	300 mm	naranja	1 Unidades		Para limpiar suelos de estructura irregular y con juntas profundas.
	15	4.037-036.0	muy blando	350 mm	blanco	1 Unidades		Para limpiar suelos delicados y para pulir.
	16	4.037-031.0	medio	350 mm	rojo	1 Unidades		Para todo tipo de suelos.
	17	4.037-037.0	medio	350 mm	naranja	1 Unidades		Para limpiar suelos muy rugosos y con juntas profundas.
	18	4.037-038.0	duro	350 mm	verde	1 Unidades		Para superficies muy sucias y la limpieza en profundidad; solo para recubrimientos resistentes.
	19	4.037-039.0	muy duro	350 mm	negro	1 Unidades		Para la suciedad extrema y la limpieza en profundidad; solo para suelos resistentes.
	20	4.762-250.0	muy blando	400 mm	blanco	1 Unidades		Para limpiar suelos delicados y para pulir.
	21	4.762-274.0	blando	400 mm	natural	1 Unidades		De crin de caballo, perfecto para limpiar y pulir.
	22	4.762-003.0	medio	400 mm	rojo	1 Unidades		Para todo tipo de suelos.
	23	4.762-251.0	alto-profundo	400 mm	naranja	1 Unidades		Para limpiar superficies irregulares y con juntas profundas.
	24	4.762-252.0	duro	400 mm	verde	1 Unidades		Para superficies muy sucias y la limpieza a fondo; solo para recubrimientos resistentes.
	25	4.762-481.0	muy duro	400 mm	negro	1 Unidades		Para la suciedad extrema y la limpieza a fondo; sólo para suelos resistentes.
	26	4.762-254.0	blando	400 mm	azul	1 Unidades		Cepillos para alfombras de pelo corto.
	27	4.762-000.0	semiduro	400 mm	verde	1 Unidades		Cepillos para alfombras de terciopelo.
	28	4.762-405.0	blando	450 mm	blanco	1 Unidades		Para limpiar suelos delicados y para pulir.
	29	4.762-392.0	medio	450 mm	rojo	1 Unidades		Para todo tipo de suelos. Adecuado para R 45.

■ Incluido en el equipo de serie. □ Accesorio opcional. En las páginas siguientes, encontrará más accesorios originales de Kärcher, así como detergentes.

		Ref. de pedido	Grado de dureza / Tipo de cepillo	Longitud	Color	Número de unidades	Precio	Descripción
Cepillo cilíndrico	30	4.762-406.0	alto-profundo	450 mm	naranja	1 Unidades		Para limpiar suelos rugosos y con juntas profundas.
	31	4.762-407.0	duro	450 mm	verde	1 Unidades		Para superficies muy sucias y la limpieza a fondo; solo para recubrimientos resistentes.
	32	4.762-408.0	muy duro	450 mm	negro	1 Unidades		Para la suciedad extrema y la limpieza a fondo; solo para recubrimientos resistentes.
	33	4.762-409.0	blando	550 mm	blanco	1 Unidades		Para limpiar suelos delicados y para pulir. Adecuado para B 40 C/W/RS R 55.
	34	4.762-393.0	medio	550 mm	rojo	1 Unidades		Para todo tipo de suelos. Adecuado para B 40 C/W/RS R 55.
	35	4.762-410.0	alto-profundo	550 mm	naranja	1 Unidades		Para limpiar suelos rugosos y con juntas profundas. Adecuado para B 40 C/W/RS R 55.
	36	4.762-411.0	duro	550 mm	verde	1 Unidades		Para superficies muy sucias y la limpieza a fondo; solo para recubrimientos resistentes. Adecuado para B 40 C/W/RS R 55.
	37	4.762-412.0	muy duro	550 mm	negro	1 Unidades		Para la suciedad extrema y la limpieza a fondo; solo para recubrimientos resistentes. Adecuado para B 40 C/W/RS R 55.
	38	6.906-977.0	blando	532 mm	blanco	1 Unidades		Para limpiar suelos delicados y para pulir. Adecuado para R 55.
	39	6.907-413.0	medio	532 mm	rojo	1 Unidades		Adecuado para R 55.
	40	6.906-978.0	alto-profundo	532 mm	naranja	1 Unidades		Para limpiar suelos rugosos y con juntas profundas. Adecuado para R 55.
	41	6.906-979.0	duro	532 mm	verde	1 Unidades		Para superficies muy sucias y la limpieza a fondo; solo para recubrimientos resistentes. Adecuado para R 55.
	42	6.906-980.0	muy duro	532 mm	negro	1 Unidades		Para la suciedad extrema y la limpieza a fondo; solo para recubrimientos resistentes. Adecuado para R 55.
	43	6.906-981.0	blando	638 mm	blanco	1 Unidades		Para limpiar suelos delicados y para pulir. Adecuado para R 65.
	44	6.907-414.0	medio	638 mm	rojo	1 Unidades		Adecuado para R 65.
	45	6.906-982.0	alto-profundo	638 mm	naranja	1 Unidades		Para limpiar suelos rugosos y con juntas profundas. Adecuado para R 65.
	46	6.906-983.0	duro	638 mm	verde	1 Unidades		Para superficies muy sucias y la limpieza a fondo; solo para recubrimientos resistentes. Adecuado para R 65.
	47	6.906-984.0	muy duro	638 mm	negro	1 Unidades		Para la suciedad extrema y la limpieza a fondo; solo para recubrimientos resistentes. Adecuado para R 65.
	48	6.906-985.0	blando	700 mm	blanco	1 Unidades		Para limpiar suelos delicados y para pulir. Adecuado para R 75.
	49	6.907-415.0	medio	700 mm	rojo	1 Unidades		Adecuado para R 75.
50	6.906-986.0	alto-profundo	700 mm	naranja	1 Unidades		Para limpiar suelos rugosos o irregulares y con juntas profundas. Adecuado para R 75.	

■ Incluido en el equipo de serie. □ Accesorio opcional. En las páginas siguientes, encontrará más accesorios originales de Kärcher, así como detergentes.

		Ref. de pedido	Grado de dureza / Tipo de cepillo	Longitud	Color	Número de unidades	Precio	Descripción
Cepillo cilíndrico	51	6.906-987.0	duro	700 mm	verde	1 Unidades		Para superficies muy sucias y la limpieza a fondo; solo para recubrimientos resistentes. Adecuado para el cabezal de cepillos R 75.
	52	6.906-988.0	muy duro	700 mm	negro	1 Unidades		Para la suciedad extrema y la limpieza a fondo; solo para recubrimientos resistentes. Adecuado para el cabezal de cepillos R 75.
	53	6.906-989.0	blando	800 mm	blanco	1 Unidades		Para limpiar suelos delicados y para pulir. Adecuado para R 90.
	54	6.907-377.0	medio	800 mm	rojo	1 Unidades		Para todo tipo de suelos, adecuado para R 90.
	55	6.906-991.0	duro	800 mm	verde	1 Unidades		Para superficies muy sucias y la limpieza a fondo; solo para recubrimientos resistentes. Adecuado para el cabezal de cepillos R 90.
	56	6.906-992.0	muy duro	800 mm	negro	1 Unidades		Para la suciedad extrema y la limpieza a fondo; solo para recubrimientos resistentes. Adecuado para el cabezal de cepillos R 90.
	57	6.906-990.0	alto-profundo	800 mm	naranja	1 Unidades		Para limpiar suelos rugosos o irregulares y con juntas profundas. Adecuado para R 90.
	58	6.906-993.0	blando	914 mm	blanco	1 Unidades		Para limpiar suelos delicados y para pulir, con soporte en estrella. Adecuado para BR 100/250 R y el cabezal de cepillos R 100.
	59	6.906-938.0	medio	914 mm	rojo	1 Unidades		Para todo tipo de suelos, con soporte en estrella. Adecuado para BR 100/250 R y el cabezal de cepillos R 100.
	60	6.906-995.0	duro	914 mm	verde	1 Unidades		Para superficies muy sucias y la limpieza a fondo; solo para recubrimientos resistentes. Adecuado para BR 100/250 R y el cabezal de cepillos R 100.
	61	6.906-996.0	muy duro	914 mm	negro	1 Unidades		Para la suciedad extrema y la limpieza a fondo; solo para recubrimientos resistentes, con soporte en estrella. Adecuado para BR 100/250 R y el cabezal de cepillos R 100.
	62	6.906-994.0	alto-profundo	914 mm	naranja	1 Unidades		Para limpiar suelos muy rugosos y con juntas profundas, con soporte en estrella. Adecuado para BR 100/250 R y el cabezal de cepillos R 100.
	63	6.906-855.0	blando	1118 mm	blanco	1 Unidades		Para limpiar suelos delicados y para pulir. Adecuado para BR 120/250 R y el cabezal de cepillos R 120.
	64	6.906-853.0	medio	1118 mm	rojo	1 Unidades		Para todo tipo de suelos, con soporte en estrella. Adecuado para BR 120/250 R y el cabezal de cepillos R 120.
	65	6.907-426.0	duro	1118 mm	verde	1 Unidades		Para superficies muy sucias y la limpieza en profundidad; solo para recubrimientos resistentes. Adecuado para R 120.
	66	6.906-856.0	muy duro	1118 mm	negro	1 Unidades		Para la suciedad extrema y la limpieza a fondo; solo para recubrimientos resistentes. Adecuado para BR 120/250 R y el cabezal de cepillos R 120.
	67	6.906-854.0	alto-profundo	1118 mm	naranja	1 Unidades		Para limpiar suelos rugosos y con juntas profundas.

■ Incluido en el equipo de serie. □ Accesorio opcional. En las páginas siguientes, encontrará más accesorios originales de Kärcher, así como detergentes.

		Ref. de pedido	Grado de dureza / Tipo de cepillo	Longitud	Color	Número de unidades	Precio	Descripción
Eje de accionamiento de cepillo cilíndrico de esponja								
Eje de accionamiento de cepillo cilíndrico de esponja	68	4.762-009.0		350 mm		1 Unidades		Para cepillos cilíndricos de esponja o cepillos cilíndricos de microfibra.
	69	4.762-228.0		400 mm		1 Unidades		
	70	4.762-184.0		462 mm		1 Unidades		Eje de accionamiento de cepillo cilíndrico de esponja de aluminio. Para el alojamiento de cepillos cilíndricos de esponja o cepillos cilíndricos de microfibra.
	71	4.762-214.0		530 mm		1 Unidades		
	72	4.762-413.0		450 mm		1 Unidades		Para alojar cepillos cilíndricos de esponja o rodillos de microfibra.
	73	4.762-432.0		532 mm		1 Unidades		Adecuado para R 55.
	74	4.762-415.0		550 mm		1 Unidades		Para alojar cepillos cilíndricos de esponja o rodillos de microfibra. Adecuado para B 40 C/W/RS R 55.
	75	4.762-433.0		638 mm		1 Unidades		Adecuado para R 65.
	76	4.762-434.0		700 mm		1 Unidades		Adecuado para R 75.
	77	4.762-435.0		800 mm		1 Unidades		Adecuado para R 90.
78	4.762-436.0		900 mm		1 Unidades		Para alojar cepillos cilíndricos de esponja. Adecuado para BR 100/250 R y el cabezal de cepillos R 100.	
79	4.762-498.0		1104 mm		1 Unidades		Para alojar cepillos cilíndricos de esponja. Adecuado para BR 120/250 R y el cabezal de cepillos R 120.	

■ Incluido en el equipo de serie. □ Accesorio opcional. En las páginas siguientes, encontrará más accesorios originales de Kärcher, así como detergentes.

Cepillos cilíndricos de esponja

FREGADORAS DE SUELOS



Los cepillos cilíndricos de microfibra, una novedad a escala mundial, incorporan las excelentes propiedades limpiadoras de la microfibra y las ventajas de la técnica de cilindros. Son perfectos para la limpieza de suelos de gres fino, ya que eliminan con toda facilidad la película gris que se forma con el tiempo. También son adecuados para prácticamente todos los demás tipos de suelos.

		Ref. de pedido	Grado de dureza / Tipo de cepillo	Longitud	Diámetro	Color	Precio	Descripción
Cepillos de esponja								
Rodillo decapante	1	8.635-691.0		400 mm		marrón		Adecuado para BRS 40/1000; BR 40/10; BR 40/25.
	2	4.114-011.0		450 mm		marrón		Rodillo de eliminación de capas compl., 45 cm adecuado para R 45.
	3	8.635-692.0		550 mm		marrón		Adecuado para B 40 W (R 55); B 60 W Ep (R 55); BR 55/40 RS.
Cepillo cilíndrico de esponja sobre casquillo	4	6.369-728.0	blando	460 mm	96 mm	amarillo		Blando, amarillo, 96 mm, cepillos cilíndricos de esponja premontados sobre casquillos, para pulir. El equipo requiere 2 unidades.
	5	6.369-729.0	duro	460 mm	96 mm	verde		Duro, verde, 96 mm, cepillos cilíndricos de esponja premontados sobre casquillos, para la limpieza a fondo. El equipo requiere 2 unidades.
	6	6.369-730.0	medio	460 mm	96 mm	rojo		Medio, rojo, 96 mm, cepillos cilíndricos de esponja premontados sobre casquillos, para la limpieza de mantenimiento. El equipo requiere 2 unidades.
	7	6.369-053.0	blando	350 mm	96 mm	amarillo		Para pulir y limpiar suelos no rugosos. En combinación con el eje de accionamiento del cepillo cilíndrico de esponja 4.762-009.0
	8	6.369-047.0	medio	350 mm	96 mm	rojo		Para limpiar suelos no rugosos. En combinación con el eje de accionamiento del cepillo cilíndrico de esponja 4.762-009.0
	9	6.369-052.0	duro	350 mm	96 mm	verde		Para eliminar suciedad muy incrustada y para la limpieza a fondo de suelos no rugosos. En combinación con el eje de accionamiento del cepillo cilíndrico de esponja 4.762-009.0
	10	6.369-724.0	blando	400 mm	96 mm	amarillo		Cepillos cilíndricos de esponja premontados sobre casquillos, para pulir y limpiar suelos no rugosos. En combinación con el eje de accionamiento del cepillo cilíndrico de esponja 4.762-228.0.
	11	6.369-726.0	medio	400 mm	96 mm	rojo		Para limpiar suelos no rugosos. En combinación con el eje de accionamiento del cepillo cilíndrico de esponja 4.762-228.0.
	12	6.369-725.0	duro	400 mm	96 mm	verde		Para eliminar suciedad muy incrustada y para la limpieza a fondo de suelos no rugosos. En combinación con el eje de accionamiento del cepillo cilíndrico de esponja 4.762-228.0.
	13	6.367-105.0	blando	450 mm	96 mm	amarillo		Para pulir y limpiar suelos no rugosos. En combinación con el eje de cepillo cilíndrico de esponja 4.762-413.0.
	14	6.367-107.0	medio	450 mm	96 mm	rojo		Para limpiar suelos no rugosos. En combinación con el eje de cepillo cilíndrico de esponja 4.762-413.0.
	15	6.367-106.0	duro	450 mm	96 mm	verde		Para eliminar suciedad muy incrustada y para la limpieza a fondo de suelos no rugosos. En combinación con el eje de cepillo cilíndrico de esponja 4.762-413.0.
	16	6.369-732.0	blando	530 mm	96 mm	amarillo		Para pulir y limpiar suelos no rugosos. En combinación con el eje de accionamiento del cepillo cilíndrico de esponja 4.762-415.0.
	17	6.369-734.0	medio	530 mm	96 mm	rojo		Para limpiar suelos no rugosos. En combinación con el eje de accionamiento del cepillo cilíndrico de esponja 4.762-415.0.
	18	6.369-733.0	duro	530 mm	96 mm	verde		Para eliminar suciedad muy incrustada y para la limpieza a fondo de suelos no rugosos. En combinación con el eje de accionamiento del cepillo cilíndrico de esponja 4.762-415.0.

■ Incluido en el equipo de serie. □ Accesorio opcional. En las páginas siguientes, encontrará más accesorios originales de Kärcher, así como detergentes.

		Ref. de pedido	Grado de dureza / Tipo de cepillo	Longitud	Diámetro	Color	Precio	Descripción
Cepillo cilíndricos de esponja	19	6.369-454.0	blando		105 mm	amarillo		20 piezas para pulir y limpiar suelos no rugosos. En combinación con el correspondiente eje de accionamiento de cepillo cilíndrico de esponja. Por cada 10 cm de longitud de eje se precisan aproximadamente de 7 a 7,5 cepillos de esponja.
	20	6.369-456.0	medio		105 mm	rojo		20 unidades para limpiar suelos no rugosos. En combinación con el correspondiente eje de accionamiento de cepillo cilíndrico de esponja. Por cada 10 cm de longitud de eje se precisan aproximadamente de 7 a 7,5 cepillos de esponja.
	21	6.369-455.0	duro		105 mm	verde		20 piezas para eliminar suciedad muy incrustada y para la limpieza a fondo de suelos no rugosos. En combinación con el correspondiente eje de accionamiento de cepillo cilíndrico de esponja. Por cada 10 cm de longitud de eje se precisan aproximadamente de 7 a 7,5 cepillos de esponja.
	22	6.371-077.0	medio		130 mm	rojo		20 piezas para eliminar suciedad muy incrustada y para la limpieza a fondo de suelos no rugosos. En combinación con el eje de cepillo cilíndrico de esponja 4.762-436.0 y 4.762-498.0. Por cada 10 cm de longitud de eje se precisan aproximadamente de 7 a 7,5 cepillos de esponja.
	23	6.371-076.0	duro		130 mm	verde		20 unidades para limpiar suelos no rugosos. Solo para suelos resistentes. En combinación con el eje de cepillo cilíndrico de esponja 4.762-436.0 y 4.762-498.0. Por cada 10 cm de longitud de eje se precisan aproximadamente de 7 a 7,5 cepillos de esponja.

■ Incluido en el equipo de serie. □ Accesorio opcional. En las páginas siguientes, encontrará más accesorios originales de Kärcher, así como detergentes.

		Ref. de pedido	Grado de dureza / Tipo de cepillo	Longitud	Diámetro	Color	Precio	Descripción
Eje de propulsión para cepillos de microfibra								
Cepillo cilíndrico de microfibra	24	4.762-453.0	microfibra	300 mm	60 mm	verde claro		Novedad mundial: la aplicación de cepillos cilíndricos de microfibras aúna las excelentes propiedades limpiadoras de la microfibra y las ventajas de la técnica de cilindros. Equipo completo.
	25	4.037-040.0	microfibra	350 mm	96 mm	verde claro		Novedad mundial: la aplicación de cepillos cilíndricos de microfibras aúna las excelentes propiedades limpiadoras de la microfibra y las ventajas de la técnica de cilindros. En combinación con el eje de accionamiento del cepillo cilíndrico de esponja 4.762-009.0
	26	4.037-066.0	microfibra	350 mm	96 mm	verde claro		Incorpora las excelentes propiedades limpiadoras de la microfibra y las ventajas de la técnica de cilindros. No se requiere eje de accionamiento de cepillo cilíndrico de esponja.
	27	4.114-004.0	microfibra	400 mm	96 mm	verde claro		Novedad mundial: la aplicación de cepillos cilíndricos de microfibras aúna las excelentes propiedades limpiadoras de la microfibra y las ventajas de la técnica de cilindros. En combinación con el eje de accionamiento del cepillo cilíndrico de esponja 4.762-228.0.
	28	4.114-009.0	microfibra	450 mm	96 mm	verde claro		Novedad mundial: la aplicación de cepillos cilíndricos de microfibras aúna las excelentes propiedades limpiadoras de la microfibra y las ventajas de la técnica de cilindros. En combinación con el eje de cepillo cilíndrico de esponja 4.762-413.0.
	29	4.114-010.0	microfibra	550 mm	96 mm	verde claro		Novedad mundial: la aplicación de cepillos cilíndricos de microfibras aúna las excelentes propiedades limpiadoras de la microfibra y las ventajas de la técnica de cilindros. En combinación con el eje de accionamiento del cepillo cilíndrico de esponja 4.762-415.0.
	30	4.114-005.0	microfibra	532 mm	105 mm	verde claro		la aplicación de cepillos cilíndricos de microfibras aúna las excelentes propiedades limpiadoras de la microfibra y las ventajas de la técnica de cilindros. En combinación con el eje de accionamiento del cepillo cilíndrico de esponja 4.762-432.0. Adecuado para R 55.
	31	4.114-006.0	microfibra	638 mm	105 mm	verde claro		la aplicación de cepillos cilíndricos de microfibras aúna las excelentes propiedades limpiadoras de la microfibra y las ventajas de la técnica de cilindros. En combinación con el eje de accionamiento del cepillo cilíndrico de esponja 4.762-433.0. Adecuado para R 65.
	32	4.114-007.0	microfibra	700 mm	105 mm	verde claro		la aplicación de cepillos cilíndricos de microfibras aúna las excelentes propiedades limpiadoras de la microfibra y las ventajas de la técnica de cilindros. En combinación con el eje de accionamiento del cepillo cilíndrico de esponja 4.762-434.0. Adecuado para R 75.
	33	4.114-008.0	microfibra	800 mm	105 mm	verde claro		En combinación con el eje del cepillo cilíndrico de esponja 4.762-435.0. Adecuado para R 90.

■ Incluido en el equipo de serie. □ Accesorio opcional. En las páginas siguientes, encontrará más accesorios originales de Kärcher, así como detergentes.

Cepillos circulares

FREGADORAS DE SUELOS



Los colores asignados a los cepillos circulares facilitan aún más la elección del cepillo más adecuado para la tarea concreta que se desea realizar (cepillo blanco = cerdas suaves, cepillo negro = cerdas duras).

		Ref. de pedido	Grado de dureza / Tipo de cepillo	Diámetro	Color	Número de unidades	Precio	Descripción
Cepillos circulares para BD								
Cepillo circular	1	4.905-002.0	medio	550 mm	rojo	1 Unidades		Para todo tipo de suelos.
	2	4.905-007.0	blando	550 mm	natural	1 Unidades		De fibra natural, para limpiar y pulir.
	3	4.905-008.0	muy blando	550 mm	blanco	1 Unidades		Para limpiar suelos delicados y para pulir.
	4	4.905-009.0	duro	550 mm	negro	1 Unidades		Para superficies muy sucias y limpieza a fondo. Solo para recubrimientos resistentes.
	5	6.905-864.0	medio	534 mm	rojo	1 Unidades		Rojo, para todas las superficies.
	6	6.905-865.0	duro	534 mm	negro	1 Unidades		Negro, para la limpieza a fondo.
	7	6.905-866.0	blando	534 mm	natural	1 Unidades		De fibras vegetales naturales, para pulir.
	8	6.906-553.0	muy blando	534 mm	blanco	1 Unidades		Blanco, para la limpieza de mantenimiento y para pulir.
	9	6.906-054.0	medio	460 mm	rojo	1 Unidades		Rojo, para todas las superficies.
	10	6.906-055.0	duro	460 mm	negro	1 Unidades		Negro, para la limpieza a fondo.
	11	6.906-056.0	blando	460 mm	blanco	1 Unidades		Natural, para pulir.
	12	6.906-552.0	muy blando	460 mm	blanco	1 Unidades		Blanco, para la limpieza de mantenimiento y para pulir.
	13	6.907-154.0	muy blando	385 mm	blanco	1 Unidades		Para limpiar suelos delicados y para pulir.
	14	6.907-153.0	blando	385 mm	natural	1 Unidades		De fibra natural, para limpiar y pulir.
	15	6.907-151.0	medio	385 mm	rojo	1 Unidades		Para utilizar en todas las tareas de limpieza habituales.
	16	6.907-152.0	duro	385 mm	negro	1 Unidades		Para superficies muy sucias y la limpieza a fondo. Solo para recubrimientos resistentes.
	17	4.905-024.0	muy blando	430 mm	blanco	1 Unidades		Para limpiar suelos delicados y para pulir. Adecuado para D 43.
	18	4.905-023.0	blando	430 mm	natural	1 Unidades		De fibra natural, para limpiar y pulir. Adecuado para D 43.
	19	4.905-022.0	medio	430 mm	rojo	1 Unidades		Para utilizar en todas las tareas de limpieza habituales sobre todo tipo de suelos. Estándar en D 43.
	20	4.905-025.0	duro	430 mm	negro	1 Unidades		Para superficies muy sucias y la limpieza a fondo. Solo para recubrimientos resistentes. Adecuado para D 43.
	21	4.905-028.0	muy blando	510 mm	blanco	1 Unidades		Para limpiar suelos delicados y para pulir. Adecuado para D 51.
	22	4.905-027.0	blando	510 mm	natural	1 Unidades		De fibra natural, para limpiar y pulir. Adecuado para D 51.
	23	4.905-026.0	medio	510 mm	rojo	1 Unidades		Para utilizar en todas las tareas de limpieza habituales sobre todo tipo de suelos. Estándar en D 51.
	24	4.905-029.0	duro	510 mm	negro	1 Unidades		Para superficies muy sucias y la limpieza a fondo. Solo para recubrimientos resistentes. Adecuado para D 51.

■ Incluido en el equipo de serie. □ Accesorio opcional. En las páginas siguientes, encontrará más accesorios originales de Kärcher, así como detergentes.

		Ref. de pedido	Grado de dureza / Tipo de cepillo	Diámetro	Color	Número de unidades	Precio	Descripción
Cepillo circular	25	4.905-015.0	muy blando	300 mm	blanco	1 Unidades		Para limpiar suelos delicados y para pulir. Adecuado para D 55.
	26	4.905-016.0	blando	300 mm	natural	1 Unidades		De fibra natural, para limpiar y pulir. Adecuado para D 55.
	27	4.905-014.0	medio	300 mm	rojo	1 Unidades		Para todo tipo de suelos. Para utilizar en todas las tareas de limpieza habituales. Estándar en D 55.
	28	4.905-017.0	duro	300 mm	negro	1 Unidades		Para superficies muy sucias y la limpieza a fondo. Solo para recubrimientos resistentes. Adecuado para D 55.
	29	4.905-011.0	muy blando	355 mm	blanco	1 Unidades		Para limpiar suelos delicados y para pulir. Adecuado para D 65.
	30	4.905-012.0	blando	355 mm	natural	1 Unidades		De fibra natural, para limpiar y pulir. Adecuado para D 65.
	31	4.905-010.0	medio	355 mm	rojo	1 Unidades		Para utilizar en todas las tareas de limpieza habituales. Estándar en D 65.
	32	4.905-013.0	duro	355 mm	negro	1 Unidades		Para superficies muy sucias y la limpieza a fondo. Solo para recubrimientos resistentes. Adecuado para D 65.
	33	4.905-019.0	muy blando	385 mm	blanco	1 Unidades		Para limpiar suelos delicados y para pulir. Adecuado para D 75.
	34	4.905-020.0	blando	385 mm	natural	1 Unidades		De fibra natural, para limpiar y pulir. Adecuado para D 75.
	35	4.905-018.0	medio	385 mm	rojo	1 Unidades		Para todo tipo de suelos. Para utilizar en todas las tareas de limpieza habituales. Estándar en D 75.
	36	4.905-021.0	duro	385 mm	negro	1 Unidades		Para superficies muy sucias y la limpieza a fondo. Solo para recubrimientos resistentes. Adecuado para D 75.
	37	8.628-387.0	muy blando	508 mm	blanco	1 Unidades		Para pulir. Se requiere 1 unidad.
	38	8.600-043.0	blando	508 mm	negro	1 Unidades		Para limpiar suelos delicados y para pulir.
	39	8.600-042.0	medio	508 mm	azul	1 Unidades		Para utilizar en todas las tareas de limpieza habituales. Se requiere 1 unidad.
	40	4.905-005.0	muy blando	450 mm	blanco	1 Unidades		Para limpiar suelos delicados y para pulir.
	41	4.905-004.0	blando	450 mm	natural	1 Unidades		De fibra natural, para limpiar y pulir.
	42	4.905-003.0	medio	450 mm	rojo	1 Unidades		Para todo tipo de suelos. Para utilizar en todas las tareas de limpieza habituales.
43	4.905-006.0	duro	450 mm	negro	1 Unidades		Para superficies muy sucias y la limpieza a fondo. Solo para recubrimientos resistentes.	

■ Incluido en el equipo de serie. □ Accesorio opcional. En las páginas siguientes, encontrará más accesorios originales de Kärcher, así como detergentes.

Cepillos de esponja



Los cepillos de esponja también han demostrado su eficacia con las fregadoras-aspiradoras, especialmente en superficies lisas. Los ámbitos de aplicación se pueden identificar por medio de su color. Los cepillos de esponja de microfibra son especialmente adecuados para la limpieza de los suelos de gres fino.

		Ref. de pedido	Grado de dureza / Tipo de cepillo	Diámetro	Color	Número de unidades	Precio	Descripción
Platos impulsores								
Platos impulsores	1	4.762-416.0		530 mm		1 Unidades		Para limpiar con cepillos de esponja. Con acoplamiento de cambio rápido y cierre central.
	2	6.906-331.0		534 mm		1 Unidades		
	3	6.906-332.0		460 mm		1 Unidades		
	4	6.907-150.0		355 mm		1 Unidades		
	5	4.762-533.0		403 mm		1 Unidades		Para limpiar con cepillos de esponja. Con acoplamiento de cambio rápido y cierre central. Adecuado para D 43.
	6	4.762-534.0		479 mm		1 Unidades		Para limpiar con cepillos de esponja. Con acoplamiento de cambio rápido y cierre central. Adecuado para D 51.
	7	4.762-445.0		280 mm		1 Unidades		Para limpiar con cepillos de esponja. Con acoplamiento de cambio rápido y cierre central. Adecuado para D 55.
	8	4.762-446.0		335 mm		1 Unidades		Para limpiar con cepillos de esponja. Con acoplamiento de cambio rápido y cierre central. Adecuado para D 65.
	9	4.762-447.0		375 mm		1 Unidades		Para limpiar con cepillos de esponja. Con acoplamiento de cambio rápido y cierre central. Adecuado para D 75.
	10	8.600-041.0		508 mm		1 Unidades		Para limpiar con cepillos de esponja. Con acoplamiento de cambio rápido, placa de ganchos y cierre central.
	11	4.762-493.0		445 mm		1 Unidades		Para limpiar con cepillos de esponja. Con acoplamiento de cambio rápido y cierre central. Adecuado para D 90.
Cepillos de esponja								
Cepillo de esponja	12	6.369-015.0	duro	533 mm	negro	5 Unidades		Para la suciedad muy incrustada y la limpieza a fondo.
	13	6.369-016.0	semiduro	533 mm	verde	5 Unidades		Para suelos muy sucios y la limpieza a fondo.
	14	6.369-017.0	semiblando	533 mm	rojo	5 Unidades		Para la limpieza de todo tipo de suelos.
Tiras de suciedad gruesa	15	8.637-592.0		38 m				38 m de largo, 10 cm de ancho. Tiras perforadas para eliminar. El filtro de suciedad gruesa se instala delante del cepillo de esponja y recoge pelos y pelusas.
Cepillo de esponja	16	8.637-944.0	blando	635 mm	blanco	5 Unidades		Cepillo de esponja limpiador blanco. Las láminas favorecen la limpieza gracias a los bordes.
	17	6.369-003.0	semiblando	356 mm	rojo	5 Unidades		Para la limpieza de todo tipo de suelos.
	18	6.369-002.0	semiduro	356 mm	verde	5 Unidades		Para suelos muy sucios y la limpieza a fondo.
	19	6.369-001.0	duro	356 mm	negro	5 Unidades		Para la suciedad muy incrustada y la limpieza a fondo.
	20	6.369-791.0	semiblando	381 mm	rojo	5 Unidades		Para la limpieza de todo tipo de suelos.

■ Incluido en el equipo de serie. □ Accesorio opcional. En las páginas siguientes, encontrará más accesorios originales de Kärcher, así como detergentes.

		Ref. de pedido	Grado de dureza / Tipo de cepillo	Diámetro	Color	Número de unidades	Precio	Descripción
Cepillo de esponja	21	6.369-790.0	semiduro	381 mm	verde	5 Unidades		Para suelos muy sucios y limpieza a fondo.
	22	6.369-789.0	duro	381 mm	negro	5 Unidades		Para la suciedad muy incrustada y la limpieza a fondo.
	23	6.369-469.0	muy blando	432 mm	blanco	5 Unidades		Sin granulado, para pulir el suelo.
	24	6.371-149.0	blando	432 mm	beige / natural	5 Unidades		Con cerdas naturales, para pulir. También elimina muy bien las marcas de calzado.
	25	6.371-081.0	blando	432 mm	beige	5 Unidades		Con ligero granulado, para pulir suelos.
	26	6.369-470.0	semiblando	432 mm	rojo	5 Unidades		Para la limpieza de todo tipo de suelos.
	27	6.369-472.0	semiduro	432 mm	verde	5 Unidades		Para suelos muy sucios y limpieza a fondo.
	28	6.369-473.0	duro	432 mm	negro	5 Unidades		Para la suciedad muy incrustada y la limpieza a fondo.
	29	6.371-146.0	blando	500 mm	beige / natural	5 Unidades		Con cerdas naturales, para pulir. También elimina muy bien las marcas de tacones.
	30	6.369-468.0	blando	508 mm	beige	5 Unidades		Con ligero granulado, para pulir suelos.
	31	6.369-079.0	semiblando	508 mm	rojo	5 Unidades		Para la limpieza de todo tipo de suelos.
	32	6.369-078.0	semiduro	508 mm	verde	5 Unidades		Para suelos muy sucios y limpieza a fondo.
	33	6.369-077.0	duro	508 mm	negro	5 Unidades		Para la suciedad muy incrustada y la limpieza a fondo.
	34	6.371-153.0	semiblando	280 mm	rojo	5 Unidades		Para la limpieza de todo tipo de suelos. Adecuado para D 55.
	35	6.371-154.0	semiduro	280 mm	verde	5 Unidades		Para suelos muy sucios y la limpieza a fondo. Adecuado para D 55.
	36	6.371-155.0	duro	280 mm	negro	5 Unidades		Para la suciedad muy incrustada y la limpieza a fondo. Adecuado para D 55.
	37	6.371-000.0	semiblando	650 mm	rojo	5 Unidades		Para la limpieza de todos los suelos en combinación con el cabezal S 65.
	38	4.642-025.0	duro	650 mm	marrón	5 Unidades		Para la eliminación de la película protectora con cabezal S 65, incluye velcro para la fijación.
	39	6.371-320.0	blando	508 mm	blanco	5 Unidades		Sin granulado, para pulir el suelo. Adecuado para D 51.
	40	6.369-024.0	semiblando	457 mm	rojo	5 Unidades		Para la limpieza de todo tipo de suelos. Adecuado para D 90.
41	6.369-023.0	semiduro	457 mm	verde	5 Unidades		Para suelos muy sucios y la limpieza a fondo. Adecuado para D 90.	
42	6.369-022.0	duro	457 mm	negro	5 Unidades		Para la suciedad muy incrustada y la limpieza a fondo. Adecuado para D 90.	

■ Incluido en el equipo de serie. □ Accesorio opcional. En las páginas siguientes, encontrará más accesorios originales de Kärcher, así como detergentes.

		Ref. de pedido	Grado de dureza / Tipo de cepillo	Diámetro	Color	Número de unidades	Precio	Descripción
Pad de granulado de diamante								
Cepillo de esponja de diamante	43	6.371-250.0	basto	356 mm	blanco	5 Unidades		Para la limpieza general / el reacondicionado. Elimina pequeños arañazos y produce una superficie limpia y sedosa. Como preparación para el cepillo de esponja amarillo. Como pad de cristalización para la cristalización básica.
	44	6.371-252.0	basto	385 mm	blanco	5 Unidades		
	45	6.371-256.0	basto	432 mm	blanco	5 Unidades		
	46	6.371-260.0	basto	508 mm	blanco	5 Unidades		
	47	6.371-246.0	basto	280 mm	blanco	5 Unidades		
	48	6.371-258.0	basto	457 mm	blanco	5 Unidades		
	49	6.371-251.0	medio	356 mm	amarillo	5 Unidades		Para la limpieza general / el reacondicionado. Elimina los arañazos más finos para obtener una superficie todavía más homogénea y brillante. Como preparación para el cepillo de esponja de diamante verde. Como pad de cristalización para la cristalización reluciente.
	50	6.371-253.0	medio	385 mm	amarillo	5 Unidades		
	51	6.371-257.0	medio	432 mm	amarillo	5 Unidades		
	52	6.371-261.0	medio	508 mm	amarillo	5 Unidades		
	53	6.371-247.0	medio	280 mm	amarillo	5 Unidades		
	54	6.371-259.0	medio	457 mm	amarillo	5 Unidades		
	55	6.371-235.0	fino	356 mm	verde	5 Unidades		Para el pulido de superficies laminadas abrigantadas y para el pulido rápido de terrazo y superficies de piedra natural. Para la limpieza de mantenimiento tras la utilización de los cepillos de esponja blanco y amarillo.
56	6.371-236.0	fino	385 mm	verde	5 Unidades			
57	6.371-238.0	fino	432 mm	verde	5 Unidades			
58	6.371-240.0	fino	508 mm	verde	5 Unidades			
59	6.371-233.0	fino	280 mm	verde	5 Unidades			
60	6.371-239.0	fino	457 mm	verde	5 Unidades			
Cepillo de esponja, microfibra								
Pad de microfibras	61	6.371-271.0	microfibra	508 mm	blanco	5 Unidades		Excelente poder limpiador. También para la limpieza en profundidad de azulejos de gres cerámico fino.
	62	6.369-961.0	microfibra	533 mm	blanco	5 Unidades		
	63	6.369-960.0	microfibra	457 mm	blanco	5 Unidades		Excelente poder limpiador. También para la limpieza en profundidad de azulejos de gres cerámico fino. Adecuado para D 90.
	64	6.371-078.0	microfibra	381 mm	blanco	5 Unidades		Excelente poder limpiador. También para la limpieza en profundidad de azulejos de gres cerámico fino.
	65	6.369-959.0	microfibra	356 mm	blanco	5 Unidades		
	66	6.369-120.0	microfibra	280 mm	blanco	5 Unidades		
	67	6.905-526.0	microfibra	410 mm	blanco	5 Unidades		

■ Incluido en el equipo de serie. □ Accesorio opcional. En las páginas siguientes, encontrará más accesorios originales de Kärcher, así como detergentes.

Labios traseros de aspiración, labios de aspiración



En función de la necesidad, existen labios traseros de aspiración curvos o rectos. Los labios de aspiración se presentan como estándar en calidad acanalada. Además, existen labios de aspiración para suelos especialmente delicados o rugosos.

		Ref. de pedido	Longitud	Color	Número de unidades	Precio	Descripción
Labio trasero de aspiración completo							
Labio trasero de aspiración	1	4.777-008.0	300 mm	azul	1 Unidades		Recto, resistente al aceite.
	2	4.777-324.0	300 mm	gris	1 Unidades		Para la suciedad aceitosa o grasienta, como en la cocina o el taller.
	3	4.777-323.0	435 mm	azul	1 Unidades		Recto, estándar.
	4	4.777-322.0	435 mm	gris	1 Unidades		Recto, resistente a aceites.
	5	4.777-407.0	770 mm	transparente	1 Unidades		Adecuado para BR/BD 40/25 C.
	6	4.777-406.0	850 mm	azul	1 Unidades		Recto, sin rodillos. Labios de aspiración de caucho natural suave.
	7	4.777-401.0	850 mm	transparente	1 Unidades		Recto, con rodillos. Labios de aspiración de poliuretano transparente y resistente al aceite.
	8	4.777-416.0	850 mm	azul	1 Unidades		Curvo, sin rodillos. Labios de aspiración de caucho natural suave.
	9	4.777-411.0	850 mm	transparente	1 Unidades		Curvo, con rodillos. Labios de aspiración de poliuretano transparente y resistente al aceite.
	10	4.777-402.0	940 mm	transparente	1 Unidades		Recto, con rodillos. Labios de aspiración de poliuretano transparente y resistente al aceite.
	11	4.777-412.0	940 mm	transparente	1 Unidades		Curvo, con rodillos. Labios de aspiración de poliuretano transparente y resistente al aceite.
	12	8.633-816.0	691 mm	transparente	1 Unidades		Curvo, con rodillos. Labios de aspiración de poliuretano resistente al aceite.
	13	8.633-666.0	716 mm	transparente	1 Unidades		Curvo, con rodillos. Labios de aspiración de poliuretano transparente y resistente al aceite.
	14	4.777-403.0	1060 mm	transparente	1 Unidades		Recto, con rodillos. Labios de aspiración de poliuretano transparente y resistente al aceite.
	15	4.777-413.0	1060 mm	transparente	1 Unidades		Curvo, con rodillos. Labios de aspiración de poliuretano transparente y resistente al aceite.
	16	4.777-002.0	1160 mm	transparente	1 Unidades		Labio trasero de aspiración elevado con alcance de giro especialmente amplio. Labio de aspiración de poliuretano transparente resistente al aceite con una vida útil especialmente prolongada. Con rodillos.
	17	4.777-404.0	1180 mm	transparente	1 Unidades		Recto, con rodillos. Labios de aspiración de poliuretano transparente y resistente al aceite.
	18	4.777-414.0	1160 mm	transparente	1 Unidades		Curvo, con rodillos. Labios de aspiración de poliuretano transparente y resistente al aceite.
	19	4.777-415.0	1400 mm	transparente	1 Unidades		
	20	4.777-405.0	1420 mm	transparente	1 Unidades		Recto, con rodillos. Labios de aspiración de poliuretano transparente y resistente al aceite.

■ Incluido en el equipo de serie. □ Accesorio opcional. En las páginas siguientes, encontrará más accesorios originales de Kärcher, así como detergentes.

		Ref. de pedido	Longitud	Color	Número de unidades	Precio	Descripción
Labios de aspiración							
Labios de aspiración	21	4.037-059.0	690 mm	transparente	2 piezas		De poliuretano resistente al desgaste.
Labio de secado	22	8.637-945.0	790 mm	blanco	1 Unidades		Muy duradero y resistente al aceite.
Labios de aspiración	23	6.273-302.0	435 mm	azul	10 Unidades		Labio de goma para labio trasero de aspiración 4.777-323.0.
	24	4.037-035.0	450 mm	transparente	2 piezas		Ranurado, resistente al aceite, poliuretano.
	25	6.273-353.0	790 mm	azul	2 piezas		Acanalado, de serie, caucho natural.
	26	6.273-354.0	790 mm	transparente	2 piezas		Acanalado, resistente al aceite, poliuretano.
	27	6.273-262.0	790 mm	transparente	2 piezas		Ranurado, resistente a aceites, de poliuretano, para suelos delicados.
	28	6.273-207.0	890 mm	transparente	2 piezas		Estándar, acanalado, resistente al aceite.
	29	6.273-229.0	890 mm	transparente	2 piezas		Ranurado, resistente al aceite, de poliuretano, para suelos delicados.
	30	6.273-213.0	890 mm	azul	2 piezas		Acanalado, estándar, de caucho natural.
	31	6.273-290.0	890 mm	transparente	2 piezas		Cerrado, resistente al aceite, para suelos rugosos.
	32	6.273-208.0	960 mm	transparente	2 piezas		Estándar, acanalado, resistente al aceite.
	33	6.273-205.0	960 mm	transparente	2 piezas		Ranurado, resistente a los aceites, para suelos delicados.
	34	6.273-214.0	960 mm	azul	2 piezas		Acanalado, de caucho natural.
	35	6.273-291.0	960 mm	transparente	2 piezas		Cerrado, resistente a los aceites, para suelos estructurados.
	36	8.634-020.0	1010 mm	rojo	2 piezas		Ranurado, de caucho natural.
	37	6.273-294.0	870 mm	transparente	2 piezas		Estándar, acanalado, resistente al aceite.
	38	6.273-206.0	1080 mm	transparente	2 piezas		Ranurado, resistente al aceite.
	39	6.273-209.0	1080 mm	transparente	2 piezas		Estándar, acanalado, resistente al aceite.
	40	6.273-215.0	1080 mm	azul	2 piezas		Acanalado, de caucho natural.
	41	6.273-293.0	1080 mm	transparente	2 piezas		Cerrado, resistente al aceite, para suelos rugosos.
	42	6.273-252.0	1210 mm	transparente	2 piezas		Estándar, acanalado, resistente al aceite.
	43	6.273-296.0	1210 mm	transparente	2 piezas		Cerrado, resistente al aceite, para suelos rugosos.
	44	6.273-340.0	1210 mm	transparente	2 piezas		Ranurado, resistente al aceite, de poliuretano, para suelos delicados.
	45	6.273-210.0	1440 mm	transparente	2 piezas		Estándar, acanalado, resistente al aceite.
	46	6.273-216.0	1440 mm	transparente	2 piezas		Ranurado, resistente al aceite.
	47	6.273-295.0	1440 mm	transparente	2 piezas		Cerrado, resistente al aceite, para suelos rugosos.
Labio trasero de aspiración y bordes de goma							
Adaptador del labio trasero de aspiración	48	2.642-635.0			1 Unidades		Adaptador para labio trasero de aspiración 8.602-517.0 en el alojamiento del labio trasero de aspiración estándar de Kärcher.
Juego de montaje rodillos barra de aspirar	49	2.640-023.0			1 Unidades		Los rodillos evitan la aspiración fija del labio trasero de aspiración en suelos muy lisos.

■ Incluido en el equipo de serie. □ Accesorio opcional. En las páginas siguientes, encontrará más accesorios originales de Kärcher, así como detergentes.

Otros accesorios



Accesorios especiales que amplían notablemente las posibilidades de uso de nuestras fregadoras-aspiradoras.

		Ref. de pedido	Longitud	Color	Número de unidades	Precio	Descripción
Otros							
Filtro del depósito de agua sucia	1	6.414-976.0			1 Unidades		Adecuado para B 90 R. Mejor paso incluso con filtro húmedo gracias al nuevo material de filtro.
Manguera de llenado	2	6.680-124.0	1,5 m		1 Unidades		Manguera para llenar cómodamente con agua limpia desde cualquier grifo de agua normal.
Botella pulverizadora por bombeo, 1 l	3	6.394-409.0		amarillo	1 Unidades		Para pulverizar cómodamente durante la limpieza o la cristalización.
Estación de dosificación de detergente DS 3	4	2.641-811.0			1 Unidades		Se puede empalmar directamente al grifo de agua. El agua y el detergente se mezclan en la concentración ajustada previamente, llenando el depósito de agua limpia. Compatible con el kit del sistema de llenado. No adecuado para variantes Dose.
Cable de prolongación	5	6.647-022.0	20 m		1 Unidades		20 m.
Llave KIK, amarilla	6	5.035-344.0		amarillo	1 Unidades		Llave amarilla para el usuario. Gracias a la llave gris suministrada con el equipo, pueden ajustarse de manera individual ciertas autorizaciones asignadas a la llave o el idioma del display.
Llave KIK, gris	7	5.035-348.0		gris	1 Unidades		Llave para encargados. Autorizaciones para la llave de mando.
Llave KIK, blanca	8	4.035-076.0		blanco	1 Unidades		Llave blanca con anexos. Cada llave puede preajustarse de manera individual con ayuda de la llave gris suministrada con el equipo. El ajuste de los parámetros del equipo es siempre el mismo. El anexo sirve para la identificación de la llave. De este modo puede ajustarse, por ejemplo, los parámetros para la limpieza en verano o en invierno, en condiciones de sol o lluvia, para suelos delicados o resistentes o para taller y sala de exposiciones.
Juego de llave KIK, amarillo	9	4.035-408.0		amarillo	5 Unidades		Llave para el usuario. Sin posibilidad de ajuste.
Kit de llave KIK, blanca	10	4.035-064.0		blanco	5 Unidades		5 llaves blancas con anexos. Cada llave puede preajustarse de manera individual con ayuda de la llave gris suministrada con el equipo. El ajuste de los parámetros del equipo es siempre el mismo. El anexo sirve para la identificación de la llave. De este modo puede ajustarse, por ejemplo, los parámetros para la limpieza en verano o en invierno, en condiciones de sol o lluvia, para suelos delicados o resistentes o para taller y sala de exposiciones.
Módulo de gestión de flotas	11	2.643-310.0			1 Unidades		Kärcher Fleet es la solución innovadora para la gestión de flotas profesional. El portal basado en Internet proporciona transparencia sobre los equipos, las aplicaciones de limpieza y la tasa de utilización de la propia flota.
	12	2.643-380.0			1 Unidades		
	13	2.643-348.0			1 Unidades		

■ Incluido en el equipo de serie. □ Accesorio opcional. En las páginas siguientes, encontrará más accesorios originales de Kärcher, así como detergentes.



	1	2	3	4	5	6	7	8	9	10	11	12	13
B 250 R + R 100 / B 250 R + D 100 / B 250 R + R 120		<input type="checkbox"/>	<input type="checkbox"/>										
B 250 R I + R 100 / B 250 R I + D 100 / B 250 R I + R 120		<input type="checkbox"/>	<input type="checkbox"/>										
B 150 R + R 75 / B 150 R + D 75 / B 150 R + R 90													
B 150 R + D 90													
B 150 R Adv + R 75 / B 150 R Adv + D 75 / B 150 R Adv + R 90													
B 150 R Adv + D 90													
B 90 R Konfiguriert		<input type="checkbox"/>	<input type="checkbox"/>										
B 90 R Adv Dose Bp / B 90 R Adv Dose Bp Pack / B 90 R Adv Bp		<input type="checkbox"/>	<input type="checkbox"/>	<input type="checkbox"/>									
B 90 R Adv Bp Pack / B 90 R Classic Bp / B 90 R Classic Bp Pack		<input type="checkbox"/>	<input type="checkbox"/>	<input type="checkbox"/>									
B 95 RS + R 65 / B 95 RS + D 65 R / B 95 RS + R 75													
BD 50/40 RS Bp / BD 50/40 RS Bp Pack													
BR 55/40 RS Bp / BR 55/40 RS Bp Pack													
B 120 W + R 75 / B 120 W + D 75 / B 120 W + R 90													
B 120 W + D 90													
B 80 W Bp R 65													
B 80 W Bp D 65													
B 80 W Bp R 75 / B 80 W Bp D 75													
B 80 W Classic + R 65 / B 80 W Classic + D 65 / B 80 W Classic + R 75													
B 80 W Classic + D 75													
B 60 W Ep R 55 / B 60 W Ep D 51													
B 60 C Classic + R 55 / B 60 C Classic + D 51													
B 60 W Bp R 55 / B 60 W Bp D 55 / B 60 W Bp R 65													
B 60 W Bp D 65													
B 60 W Classic + R 55 / B 60 W Classic + D 55 / B 60 W Classic + R 65													
B 60 W Classic + D 65													
B 40 W Bp R 45 / B 40 W Bp D 43 / B 40 W Bp R 55													
B 40 W Bp D 51 / B 40 C Bp R 45 / B 40 C Bp D 43													
B 40 C Bp R 55 / B 40 C Bp D 51													
B 40 C Ep R 45 / B 40 C Ep R 55													
B 40 C Ep D 43 / B 40 C Ep D 51													
BD 530 XL Bp / BD 530 XL Bp Pack / BD 530 XL Ep													
BR 530 XL Bp Pack / BD 530 Bp / BD 530 Bp Pack													
BD 530 Ep / BR 530 Ep													
BR 530 Bp / BR 530 Bp Pack													
BD 40/25 C Bp / BD 40/25 C Bp Pack													
BR 40/25 C Ep / BD 40/25 C Ep													
BR 40/25 C Bp / BR 40/25 C Bp Pack / BD 40/25 C Eco Bp													
BD 40/25 C Eco Bp Pack													
BD 40/25 C Eco Ep													
BR 40/25 C Eco Bp Pack													
BR 40/25 C Eco Ep													
BR 40/25 C Bp Bc GB													
BD 38/12 C Bp Pack / BR 35/12 C Bp Pack													
BR 40/10 C I Adv / BR 40/10 C Adv													
BR 30/4 C Bp Pack													
BR 30/4 C Adv / BR 30/4 C / BR 30/4 C + MF													
B 60/10 C													
BRS 40/1000 C													

		Ref. de pedido	Longitud	Color	Número de unidades	Precio	Descripción
Accesorios para la limpieza manual							
Gancho para mopa	14	8.637-540.0			1 Unidades		Gracias al gancho para mopa, la mopa o escoba tiene un lugar fijo directamente en el equipo y siempre está a mano cuando se la necesita.
Kit para la limpieza manual con portamopas	15	4.035-374.0			1 Unidades		Fijación al equipo para llevar una mopa.
	16	4.035-514.0			1 Unidades		
Kit para la limpieza manual «Caja»	17	4.035-406.0			1 Unidades		Almacenamiento seguro de paños, botellas de detergente, etc., durante la limpieza.
Adaptador de limpieza manual	18	5.035-488.0			1 Unidades		Para fijación al riel de limpieza manual.
Doble gancho	19	6.980-077.0			1 Unidades		Apto para fijar sacos de basura, bolsas y demás al equipo, solo en combinación con el adaptador para limpieza manual 5.035-488.0.
Clip para mopa	20	6.980-078.0			1 Unidades		Accesorios para fijar una mopa/escoba al equipo, solo en combinación con el adaptador para limpieza manual 5.035-488.0.
Gancho para botella	21	6.980-080.0			1 Unidades		Apto para transportar botellas pulverizadoras, solo en combinación con el adaptador para limpieza manual 5.035-488.0.
Sistema de lavado manual	22	4.035-515.0			1 Unidades		Permite lavar el depósito utilizando el agua limpia transportada. Incluye manguera, boquilla pulverizadora y soporte de mangueras.
Depósito de detergente completo	23	4.070-006.0			1 Unidades		Kit compuesto por depósito de detergente y adaptador de limpieza manual. Para fijación al riel de limpieza manual.
Ruedas / neumáticos							
Neumáticos, supergrip	24	6.435-403.0		amarillo	1 Unidades		Resistentes al aceite, con tracción especialmente buena.
Módulo para gimnasios	25	4.744-162.0			1 Unidades		Reduce la carga sobre el suelo a < 0,5 N/mm ² , de acuerdo con la norma DIN 18032.
Rueda, resistente a aceites	26	6.435-702.0			1 Unidades		El equipo requiere 2 unidades.
Neumáticos delanteros, supergrip	27	6.435-855.0			1 Unidades		Para una tracción alta en pendientes de hasta el 18 % sobre recubrimientos adherentes. Especialmente adecuado para su uso en garajes subterráneos.
Juego de labio de secado							
Juego de labio de secado	28	4.035-404.0					Labios de goma resistentes al aceite del lado del cabezal de cepillos.
Equipo para conversión del labio de secado para cabezal de cepillos	29	2.763-031.0					Los labios de secado suspendidos se adaptan al fondo. Adecuado para D 90.
Set de alfombra							
Set para la limpieza de alfombras	30	2.783-005.0			1 Unidades		Para la limpieza intensiva de moquetas. 2 labios de aspiración para moqueta + 1 cepillo cilíndrico azul + 1 l de detergente RM 764 + 0,5 l de detergente RM 769.
	31	2.783-014.0			1 Unidades		Para la limpieza intensiva de moquetas. 2 labios de aspiración para moqueta + 2 cepillos cilíndricos azules + 1 l de detergente RM 764 + 0,5 l de detergente RM 769.

■ Incluido en el equipo de serie. □ Accesorio opcional. En las páginas siguientes, encontrará más accesorios originales de Kärcher, así como detergentes.

Kits de montaje



Los accesorios y kits de montaje útiles facilitan la limpieza diaria, haciéndola eficaz y, en ocasiones, incluso posible. Proporcionan más seguridad, protegen el medio ambiente o ahorran dinero.

		Ref. de pedido	Longitud	Diámetro	Número de unidades	Precio	Descripción
Cepillo cilíndrico de barrido estándar							
Cepillo cilíndrico de barrido, estándar	1	6.906-375.0	700 mm	285 mm	1 Unidades		Cerdas universales, resistentes a la humedad, larga vida útil, adecuadas para todas las superficies.
Cepillos laterales estándar							
Cepillo lateral estándar	2	6.905-986.0		450 mm	1 Unidades		Cerdas universales, resistentes a la humedad, larga vida útil, adecuadas para todas las superficies.
Unidad de pulverización y aspiración							
Kit de pulverización y aspiración	3	2.642-058.0			1 Unidades		Adecuado para B 150 R.
	4	2.642-740.0			1 Unidades		Adecuado para B 80 W.
	5	2.642-833.0			1 Unidades		Facilita la limpieza en lugares inaccesibles para la máquina.
	6	2.640-938.0			1 Unidades		
Otros juegos de montaje							
Accesorios para manguera de aspiración	7	4.444-015.0	3,25 m		1 Unidades		Para aspirar el agua de rincones o depósitos (por ejemplo, de congeladores horizontales).
Kit de rodillos	8	2.641-773.0			1 Unidades		Reduce el peligro de daños al suelo en caso de ángulos de giro bruscos a gran velocidad, en frenadas bruscas en curvas o al girar en pendientes.
Kit de lámpara de advertencia omnidireccional	9	2.641-718.0			1 Unidades		Aumenta la seguridad en el entorno de trabajo.
Lámpara de advertencia omnidireccional	10	4.035-516.0			1 Unidades		
Kit sistema luminoso de advertencia, con soporte	11	2.640-935.0			1 Unidades		
Auto-Fill	12	2.641-748.0			1 Unidades		Sistema de llenado automático. La entrada de agua se detiene automáticamente cuando el depósito está lleno. Con rebose de seguridad.
	13	4.035-345.0			1 Unidades		
Kit de dosificación de detergente Dose	14	2.641-414.0			1 Unidades		Permite una dosificación sencilla directamente del bidón.
Kit de cepillos laterales R 100	15	2.640-720.0			1 Unidades		Cepillos laterales derecho e izquierdo. Incluye motor de elevación y deflector. Elimina la suciedad suelta en las zonas de borde. Adecuado para equipos con cabezal de cepillos R 100.
Kit de cepillos laterales R 120	16	2.641-277.0			1 Unidades		Cepillos laterales derecho e izquierdo. Incluye motor de elevación y deflector. Elimina la suciedad suelta en las zonas de borde. Adecuado para equipos con cabezal de cepillos R 120.
Techo protector con sistema luminoso de advertencia, de emergencia	17	2.640-897.0			1 Unidades		Incluye faros giratorios.
Kit focos de trabajo	18	2.640-887.0			1 Unidades		Para utilizar en lugares oscuros.

■ Incluido en el equipo de serie. □ Accesorio opcional. En las páginas siguientes, encontrará más accesorios originales de Kärcher, así como detergentes.

Baterías, cargadores



Sólo unos cargadores y baterías perfectamente adaptados a la máquina en la que se van a montar, garantizan una larga vida útil. Kärcher siempre le ofrece la batería y su cargador específico correspondiente.

		Ref. de pedido	Número de unidades	Tensión de la batería	Capacidad de la batería	Tipo de batería	Precio	Descripción
Baterías recargables + cargadores								
Cargador rápido universal	1	6.654-190.0	1 Unidades	28,8 V				Cargador rápido BC 1/1,8 de 1 compartimento.
Cargador cuádruple	2	6.654-204.0	1 Unidades		3 Ah			Cargador rápido BC 4/3,0 de 4 compartimentos.
Baterías de propulsión								
Batería	3	6.654-226.0	1 Unidades	12 V	60 Ah	exenta de mantenimiento		Se requieren dos unidades.
	4	6.654-119.0	1 Unidades	6 V	240 Ah	exenta de mantenimiento		Se requieren 4 unidades.
Baterías								
Batería	5	4.654-000.0	1 Unidades	36 V	630 Ah	de escaso mantenimiento		En la bandeja, con sistema de llenado central.
Bandeja de kit de baterías de 180 Ah	6	4.035-070.0	1 Unidades	36 V	180 Ah	de escaso mantenimiento		Batería de mantenimiento reducido en la bandeja, incluye sistema de llenado central e indicador del nivel de ácido.
Kit de baterías de 180 Ah	7	4.035-071.0	6 piezas	36 V	180 Ah	exenta de mantenimiento		Batería de accionamiento con técnica de gel sin mantenimiento compuesta por 6 bloques de 6 V / 180 Ah. Incluye cable de conexión.
Kit de baterías de 180 Ah en húmedo	8	4.035-074.0	6 piezas	36 V	180 Ah	de escaso mantenimiento		Kit de baterías con mantenimiento reducido 36 V / 180 Ah. Consta de 6 bloques de 6 V / 180 Ah. Incluye cable de conexión.
Conjunto de baterías 240 Ah	9	4.035-537.0	6 piezas	36 V	240 Ah	exenta de mantenimiento		Batería de accionamiento de gran capacidad y con técnica de gel sin mantenimiento. Consta de 6 bloques de 6 V. Incluye cable de conexión.
Conjunto de baterías 170 Ah	10	4.035-538.0	6 piezas	36 V	170 Ah	exenta de mantenimiento		Batería de accionamiento con técnica de fieltro y sin mantenimiento compuesta por 6 bloques de 6 V / 170 Ah. Incluye cable de conexión.
Batería de iones de litio	11	6.654-284.0	1 Unidades	25,2 V	4,5 Ah	exenta de mantenimiento		Batería de iones de litio, 25,2 V / 4,5 Ah, de carga rápida.
Batería de 12 V / 76 Ah, sin mantenimiento	12	6.654-093.0	1 Unidades	12 V	76 Ah	exenta de mantenimiento		Batería de accionamiento con técnica de gel sin mantenimiento. Con 12 V / 76 Ah (5 h). Para los equipos de 24 V se requieren 2 baterías; para los equipos de 36 V se requieren 3 unidades.
Juego de baterías	13	4.035-447.0	2 piezas	24 V	76 Ah	exenta de mantenimiento		Kit de baterías sin mantenimiento. Contiene 2 baterías de 12 V y cable de conexión.
Batería	14	6.654-264.0	1 Unidades	12 V	80 Ah	exenta de mantenimiento		Batería de tracción de tipo fieltro sin mantenimiento, se requieren 2 unidades.
	15	6.654-097.0	1 Unidades	12 V	80 Ah	de escaso mantenimiento		Batería de celda húmeda, se requieren 2 unidades.

■ Incluido en el equipo de serie. □ Accesorio opcional. En las páginas siguientes, encontrará más accesorios originales de Kärcher, así como detergentes.

		Ref. de pedido	Número de unidades	Tensión de la batería	Capacidad de la batería	Tipo de batería	Precio	Descripción
Juego de baterías	16	4.035-450.0	2 piezas	24 V	80 Ah	de escaso mantenimiento		Kit de baterías con mantenimiento reducido. Contiene 2 baterías de 12 V y cable de conexión.
	17	4.035-449.0	2 piezas	24 V	105 Ah	exenta de mantenimiento		Kit de baterías sin mantenimiento. Contiene 2 baterías de 12 V y cable de conexión.
Batería	18	6.654-242.0	1 Unidades	6 V	170 Ah	exenta de mantenimiento		Batería de tracción de 6 V sin mantenimiento, con tecnología de fieltro. Con una capacidad de 170 Ah; se requieren 4 unidades.
Juego de baterías	19	4.035-388.0	4 piezas	24 V	170 Ah	exenta de mantenimiento		Kit de baterías sin mantenimiento. Contiene 4 baterías de 6 V y un cable de conexión con tecnología de fieltro.
Batería	20	6.654-124.0	1 Unidades	6 V	180 Ah	exenta de mantenimiento		Batería de gel, B 60 W, B 80 W y B 90 R, se requieren 4 unidades. BD 80/120 W, se requieren 6 unidades.
Juego de baterías	21	4.035-387.0	4 piezas	24 V	180 Ah	exenta de mantenimiento		Kit de baterías sin mantenimiento. Contiene 4 baterías de 6 V y un cable de conexión.
	22	6.654-130.0	4 piezas	24 V	180 Ah	exenta de mantenimiento		Kit de baterías de gel sin mantenimiento, 4 x 6 V, 180 Ah (C5). Incluye cable de conexión.
	23	4.035-440.0	4 piezas	24 V	180 Ah	de escaso mantenimiento		Kit de baterías con mantenimiento reducido. Contiene 4 baterías de 6 V y un cable de conexión.
	24	6.654-070.0	4 piezas	24 V	180 Ah	de escaso mantenimiento		El kit de baterías incluye 4 baterías de 6 V y cable de conexión.
	25	4.035-988.0	1 Unidades	36 V	180 Ah	de escaso mantenimiento		Batería húmeda en la bandeja, con sistema de llenado central.
	26	4.654-307.0	6 piezas	36 V	180 Ah	exenta de mantenimiento		Adecuado para B 150 R; B 150 R Bp.
	27	4.035-393.0	4 piezas	24 V	240 Ah	exenta de mantenimiento		Kit de baterías sin mantenimiento. Contiene 4 baterías de 6 V y un cable de conexión.
	28	4.654-306.0	6 piezas	36 V	240 Ah	exenta de mantenimiento		Adecuado para B 150 R; B 150 R Bp.
	29	4.035-987.0	1 Unidades	36 V	240 Ah	de escaso mantenimiento		Batería húmeda en la bandeja, con sistema de llenado central.
Batería	30	6.654-136.0	1 Unidades	36 V	630 Ah	de escaso mantenimiento		En la bandeja, con sistema de llenado central.

■ Incluido en el equipo de serie. □ Accesorio opcional. En las páginas siguientes, encontrará más accesorios originales de Kärcher, así como detergentes.

		Ref. de pedido	Número de unidades	Tensión de la batería	Capacidad de la batería	Tipo de batería	Precio	Descripción
Cargadores								
Cargador	31	6.654-067.0	1 Unidades	24 V		separado		Para baterías de 80 Ah con mantenimiento reducido (6.654-048.0 y 6.654-097.0).
	32	6.654-102.0	1 Unidades	24 V		separado		Para baterías sin mantenimiento de 24 V con 70-80 Ah (6.654-093.0).
Cargador, amplia tensión	33	6.654-179.0	1 Unidades	24 V		separado		Para el servicio con 100-230 V. Para baterías de 24 V con mantenimiento reducido con 80 Ah (6.654-097.0);
Cargador de 36 V	34	6.654-276.0	1 Unidades	36 V				Cargador con 36 V / 12 A de tensión, adecuado para BD 50/40 RS Bp Pack. Para 3 baterías 6.654-093.0.
Cargador de baterías	35	6.654-072.0	1 Unidades	24 V		separado		Para baterías de 24 V con poco mantenimiento de 160-180 Ah (por ejemplo, para 6.654-070.0).
	36	6.654-078.0	1 Unidades	24 V		separado		Para baterías sin mantenimiento de 160-180 Ah (6.654-124.0 y 6.654-130.0).
	37	6.654-125.0	1 Unidades	24 V		separado		Para las baterías 6.654-124.0 y 6.654-130.0.
Cargador, amplia tensión	38	6.654-180.0	1 Unidades	24 V		separado		Para el servicio con 100-230 V. Para baterías sin mantenimiento de 24 V con 160-180 Ah (6.654-124.0 y 6.654-130.0)
Cargador de baterías	39	6.654-295.0	1 Unidades	36 V		separado		Para baterías de 36 V / 630 Ah con poco mantenimiento (6.654-136.0).
Cargador de baterías								
Cargador de baterías	40	6.654-120.0		24 V		separado		Para baterías sin mantenimiento de 24 V / 240 Ah (6.654-119.0).
Kits de baterías y cargadores								
Juego de carga rápida II 36 V / 58 Ah	41	2.642-555.0	1 Unidades	36 V	58 Ah			Juego de baterías con baterías sin mantenimiento, cable de conexión y cargador. Concebido para cargas intermedias rápidas, tiempo de carga < 3 h. Ideal para el trabajo por turnos.
Juego de carga rápida VII 24 V / 116 Ah	42	2.642-751.0	1 Unidades	24 V	116 Ah	exenta de mantenimiento		
Juego de carga rápida V 24 V / 164 Ah	43	2.642-558.0	1 Unidades	24 V	164 Ah	exenta de mantenimiento		
Juego de carga rápida VI 24 V / 116 Ah	44	2.642-559.0	1 Unidades	24 V	116 Ah	exenta de mantenimiento		
Juego de carga rápida I 24 V / 58 Ah	45	2.642-554.0	1 Unidades	24 V	58 Ah	exenta de mantenimiento		
Juego de montaje del juego de carga rápida	46	2.642-237.0						Primer equipamiento de variantes Bp. Incluye la batería 6.654-269.0 y el cargador 6.654-268.0.
Equipo para conversión del juego de carga rápida	47	2.882-687.0						Reequipamiento de variantes Bp Pack con la batería original de Kärcher. Incluye una ventilación de batería y el cargador 6.654-268.0.

■ Incluido en el equipo de serie. □ Accesorio opcional. En las páginas siguientes, encontrará más accesorios originales de Kärcher, así como detergentes.

		Ref. de pedido	Número de unidades	Tensión de la batería	Capacidad de la batería	Tipo de batería	Precio	Descripción
Accesorios para baterías								
Kit de carro de cambio de batería	48	8.639-254.0	1 Unidades					2 carros, 1 juego de cable de conexión, 1 compartimento para baterías; permite el cambio rápido y sencillo cuando se utilizan varios kits de baterías.
Distanciador	49	4.642-021.0	1 Unidades					Adecuado para el juego de carga rápida 2.642-751.0. Evita que las baterías se deslicen dentro del equipo.
	50	4.642-019.0	1 Unidades					Adecuado para el juego de carga rápida 2.642-558.0. Evita que las baterías se deslicen dentro del equipo.
	51	4.642-020.0	1 Unidades					Adecuado para el juego de carga rápida 2.642-559.0. Evita que las baterías se deslicen dentro del equipo.
	52	4.642-015.0	1 Unidades					Adecuado para el juego de carga rápida 2.642-554.0. Evita que las baterías se deslicen dentro del equipo.
Recipiente con soporte mural	53	2.641-243.0	1 Unidades			de escaso mantenimiento		Sistema de reserva para recarga de baterías húmedas, posibilidad de llenado sencillo de las baterías, ahorra mucho tiempo.
Recipiente	54	2.641-244.0	1 Unidades			de escaso mantenimiento		El depósito debe colocarse a 4 metros de altura. Incluye manguera y caudalímetro.

■ Incluido en el equipo de serie. □ Accesorio opcional. En las páginas siguientes, encontrará más accesorios originales de Kärcher, así como detergentes.

Accesorios para máquinas monodisco



En el uso diario de las máquinas monodisco, los accesorios de Kärcher convencen por su larga vida útil y su facilidad de manejo, lo cual se traduce en un resultado excelente.

		Ref. de pedido	Grado de dureza / Tipo de cepillo	Diámetro	Color	Número de unidades	Precio	Descripción
Cepillos circulares para BD								
Cepillo circular	1	6.369-892.0	blando	330 mm	natural	1 Unidades		Cepillo de pulido.
Cepillo para aplicación de champú	2	6.369-891.0	semiblando	330 mm	azul / blanco	1 Unidades		Cepillo para champú.
Cepillo circular	3	6.369-890.0	medio	330 mm	rojo	1 Unidades		Cepillo de fregado.
	4	6.369-893.0	duro	330 mm	negro	1 Unidades		Cepillo de fregado, GRIT.
	5	6.369-897.0	blando	430 mm	natural	1 Unidades		Cepillo de pulido.
	6	6.369-896.0	semiblando	430 mm	azul / blanco	1 Unidades		Cepillo para la aplicación de champú.
	7	6.369-895.0	medio	430 mm	rojo	1 Unidades		Cepillo para fregado.
	8	6.369-898.0	duro	430 mm	negro	1 Unidades		Cepillo para fregado, GRIT.
Cepillo para aplicación de champú	9	6.371-266.0	semiblando	508 mm	azul / blanco	1 Unidades		Para la limpieza profunda de alfombras.
Cepillo circular	10	6.371-206.0	medio	508 mm	rojo	1 Unidades		Para todas las tareas de limpieza habituales. También para suelos delicados.
	11	6.371-265.0	duro	508 mm	negro	1 Unidades		Para la suciedad muy incrustada y la limpieza a fondo. Solo para recubrimientos resistentes.
Platos impulsores								
Plato impulsor	12	6.369-894.0		330 mm		1 Unidades		Baja velocidad.
	13	6.369-899.0		430 mm		1 Unidades		
	14	6.369-901.0		430 mm		1 Unidades		Velocidad dúo.
	15	6.371-208.0		483 mm		1 Unidades		Para limpiar con cepillos de esponja. Con acoplamiento de cambio rápido y cierre central.
Cepillos de esponja								
Cepillo de esponja	16	6.369-903.0	muy blando	330 mm	blanco	5 Unidades		Sin granulado, para pulir el suelo.
	17	6.369-904.0	blando	330 mm	beige	5 Unidades		Con ligero granulado, para pulir suelos.
	18	6.369-905.0	semiblando	330 mm	rojo	5 Unidades		Para la limpieza de todo tipo de suelos.
	19	6.369-906.0	semiduro	330 mm	verde	5 Unidades		Para suelos muy sucios y limpieza a fondo.
	20	6.369-907.0	duro	330 mm	negro	5 Unidades		Para la suciedad muy incrustada y la limpieza a fondo.
	21	6.369-469.0	muy blando	432 mm	blanco	5 Unidades		Sin granulado, para pulir el suelo.
	22	6.371-149.0	blando	432 mm	beige / natural	5 Unidades		Con cerdas naturales, para pulir. También elimina muy bien las marcas de calzado.
	23	6.369-471.0	blando	432 mm	azul	5 Unidades		Especialmente adecuado para limpieza a fondo de revestimientos de linóleo.
	24	6.371-081.0	blando	432 mm	beige	5 Unidades		Con ligero granulado, para pulir suelos.
	25	6.369-470.0	semiblando	432 mm	rojo	5 Unidades		Para la limpieza de todo tipo de suelos.
	26	6.369-472.0	semiduro	432 mm	verde	5 Unidades		Para suelos muy sucios y limpieza a fondo.
	27	6.369-473.0	duro	432 mm	negro	5 Unidades		Para la suciedad muy incrustada y la limpieza a fondo.
28	6.371-146.0	blando	500 mm	beige / natural	5 Unidades		Con cerdas naturales, para pulir. También elimina muy bien las marcas de tacones.	

□ Accesorio opcional. En las páginas siguientes, encontrará más accesorios originales de Kärcher, así como detergentes.



		BDS 51/180 C	BDS 43/180 C	BDS 51/180 C Adv	BDS 43/180 C Adv	BDS 33/180 C Adv	BDS 43/Duo C Adv	BDP 43/450 C Adv
1						<input type="checkbox"/>		
2						<input type="checkbox"/>		
3						<input type="checkbox"/>		
4						<input type="checkbox"/>		
5							<input type="checkbox"/>	<input type="checkbox"/>
6				<input type="checkbox"/>		<input type="checkbox"/>	<input type="checkbox"/>	
7			<input type="checkbox"/>		<input type="checkbox"/>		<input type="checkbox"/>	
8			<input type="checkbox"/>		<input type="checkbox"/>		<input type="checkbox"/>	
9		<input type="checkbox"/>		<input type="checkbox"/>				
10		<input type="checkbox"/>		<input type="checkbox"/>				
11		<input type="checkbox"/>		<input type="checkbox"/>				
12						<input type="checkbox"/>		
13			<input type="checkbox"/>		<input type="checkbox"/>		<input type="checkbox"/>	
14			<input type="checkbox"/>		<input type="checkbox"/>		<input type="checkbox"/>	<input type="checkbox"/>
15		<input type="checkbox"/>		<input type="checkbox"/>				
16						<input type="checkbox"/>		
17						<input type="checkbox"/>		
18						<input type="checkbox"/>		
19						<input type="checkbox"/>		
20						<input type="checkbox"/>		
21							<input type="checkbox"/>	<input type="checkbox"/>
22							<input type="checkbox"/>	<input type="checkbox"/>
23			<input type="checkbox"/>		<input type="checkbox"/>		<input type="checkbox"/>	
24							<input type="checkbox"/>	<input type="checkbox"/>
25			<input type="checkbox"/>		<input type="checkbox"/>		<input type="checkbox"/>	<input type="checkbox"/>
26			<input type="checkbox"/>		<input type="checkbox"/>		<input type="checkbox"/>	
27			<input type="checkbox"/>		<input type="checkbox"/>		<input type="checkbox"/>	
28		<input type="checkbox"/>		<input type="checkbox"/>				

		Ref. de pedido	Grado de dureza / Tipo de cepillo	Diámetro	Color	Número de unidades	Precio	Descripción
Cepillo de esponja	29	6.369-468.0	blando	508 mm	beige	5 Unidades		Con ligero granulado, para pulir suelos.
	30	6.369-079.0	semiblando	508 mm	rojo	5 Unidades		Para la limpieza de todo tipo de suelos.
	31	6.369-078.0	semiduro	508 mm	verde	5 Unidades		Para suelos muy sucios y limpieza a fondo.
	32	6.369-077.0	duro	508 mm	negro	5 Unidades		Para la suciedad muy incrustada y la limpieza a fondo.
Cepillo de esponja, microfibra								
Cepillo de esponja de microfibra	33	6.369-908.0	microfibra	330 mm	blanco	5 Unidades		Excelente poder limpiador. También para la limpieza en profundidad de azulejos de gres cerámico fino.
	34	6.371-271.0	microfibra	508 mm	blanco	5 Unidades		
	35	6.905-526.0	microfibra	410 mm	blanco	5 Unidades		
Pad de granulado de diamante								
Cepillo de esponja de diamante	36	6.371-256.0	basto	432 mm	blanco	5 Unidades		Para la limpieza general / el reacondicionado. Elimina pequeños arañazos y produce una superficie limpia y sedosa. Como preparación para el cepillo de esponja amarillo. Como pad de cristalización para la cristalización básica.
	37	6.371-260.0	basto	508 mm	blanco	5 Unidades		
	38	6.371-257.0	medio	432 mm	amarillo	5 Unidades		Para la limpieza general / el reacondicionado. Elimina los arañazos más finos para obtener una superficie todavía más homogénea y brillante. Como preparación para el cepillo de esponja de diamante verde. Como pad de cristalización para la cristalización reluciente.
	39	6.371-261.0	medio	508 mm	amarillo	5 Unidades		
	40	6.371-238.0	fino	432 mm	verde	5 Unidades		Para el pulido de superficies laminadas abríllantadas y para el pulido rápido de terrazo y superficies de piedra natural. Para la limpieza de mantenimiento tras la utilización de los cepillos de esponja blanco y amarillo.
	41	6.371-240.0	fino	508 mm	verde	5 Unidades		
Accesorios para lijar								
Plato lijador	42	6.369-934.0		430 mm		1 Unidades		Para lijar fondos de solado.
Plato impulsor para papel de lija	43	6.369-902.0		405 mm		1 Unidades		Con cierre central para alojar el papel de lija.
Papel de lija, granulación 36	44	6.990-008.0		410 mm		10 Unidades		Grueso, granulación de 36. Para el primer pulido del parqué.
Papel de lija, granulación 60	45	6.990-009.0		410 mm		10 Unidades		Medio, granulación de 60. Para el pulido medio del parqué.
Papel de lija, granulación 100	46	6.990-007.0		410 mm		10 Unidades		Fino, granulación de 100. Para el último pulido en madera en bruto o para pulido medio antes del último sellado.
Otros								
Depósito, 10 l	47	8.600-062.0			negro			Permite una cómoda aplicación del grupo de limpieza. Capacidad: 10 l.
Manguera de llenado	48	6.680-124.0				1 Unidades		Manguera para llenar cómodamente con agua limpia desde cualquier grifo de agua normal.
Botella pulverizadora por bombeo, 1 l	49	6.394-409.0			amarillo	1 Unidades		Para pulverizar cómodamente durante la limpieza o la cristalización.
Cable de prolongación	50	6.647-022.0				1 Unidades		20 m.
Peso adicional de 10 kg	51	2.642-802.0				1 Unidades		Aumenta la presión de apriete. Para un trabajo más eficaz al eliminar capas, lijar, cristalizar, etc.

□ Accesorio opcional. En las páginas siguientes, encontrará más accesorios originales de Kärcher, así como detergentes.



		BDS 51/180 C	BDS 43/180 C	BDS 51/180 C Adv	BDS 43/180 C Adv	BDS 33/180 C Adv	BDS 43/Duo C Adv	BDP 43/450 C Adv
29		<input type="checkbox"/>						
30		<input type="checkbox"/>						
31		<input type="checkbox"/>						
32		<input type="checkbox"/>						
33					<input type="checkbox"/>			
34		<input type="checkbox"/>						
35			<input type="checkbox"/>		<input type="checkbox"/>		<input type="checkbox"/>	
36			<input type="checkbox"/>		<input type="checkbox"/>			<input type="checkbox"/>
37		<input type="checkbox"/>		<input type="checkbox"/>				
38			<input type="checkbox"/>		<input type="checkbox"/>			<input type="checkbox"/>
39		<input type="checkbox"/>		<input type="checkbox"/>				
40			<input type="checkbox"/>		<input type="checkbox"/>			<input type="checkbox"/>
41		<input type="checkbox"/>		<input type="checkbox"/>				
42			<input type="checkbox"/>		<input type="checkbox"/>			
43			<input type="checkbox"/>		<input type="checkbox"/>			
44				<input type="checkbox"/>	<input type="checkbox"/>			
45			<input type="checkbox"/>		<input type="checkbox"/>			
46			<input type="checkbox"/>		<input type="checkbox"/>			
47		<input type="checkbox"/>	<input type="checkbox"/>					
48		<input type="checkbox"/>	<input type="checkbox"/>	<input type="checkbox"/>	<input type="checkbox"/>	<input type="checkbox"/>	<input type="checkbox"/>	
49		<input type="checkbox"/>	<input type="checkbox"/>	<input type="checkbox"/>	<input type="checkbox"/>	<input type="checkbox"/>	<input type="checkbox"/>	<input type="checkbox"/>
50		<input type="checkbox"/>	<input type="checkbox"/>	<input type="checkbox"/>	<input type="checkbox"/>	<input type="checkbox"/>	<input type="checkbox"/>	<input type="checkbox"/>
51		<input type="checkbox"/>	<input type="checkbox"/>	<input type="checkbox"/>	<input type="checkbox"/>		<input type="checkbox"/>	

		Ref. de pedido	Grado de dureza / Tipo de cepillo	Diámetro	Color	Número de unidades	Precio	Descripción
Otros juegos de montaje								
Unidad de aspiración de 43 cm / 17 in Adv	52	2.642-674.0				1 Unidades		Impide la formación de polvo durante el pulido o la cristalización.
Depósito Adv	53	2.642-476.0				1 Unidades		Fácilmente extraíble. Permite una cómoda aplicación del grupo de limpieza. Capacidad: 10 l.
	54	2.642-495.0				1 Unidades		Fácilmente extraíble. Permite una cómoda aplicación del grupo de limpieza. Capacidad: 8 l.
Anillo de aspiración de 43 cm / 17 in	55	4.071-223.0				1 Unidades		Reduce la formación de polvo al lijar, cristalizar, pulir o limpiar. Junto con un aspirador en seco y húmedo o una unidad de aspiración.
Bolsas de filtro de papel (2 capas)								
Bolsas de filtro de papel	56	6.904-403.0				10 Unidades		Bolsas de filtro de papel para la evacuación sin polvo.

Accesorio opcional. En las páginas siguientes, encontrará más accesorios originales de Kärcher, así como detergentes.



		BDS 51/180 C	BDS 43/180 C	BDS 51/180 C Adv	BDS 43/180 C Adv	BDS 33/180 C Adv	BDS 43/Duo C Adv	BDP 43/450 C Adv
52			<input type="checkbox"/>		<input type="checkbox"/>		<input type="checkbox"/>	<input type="checkbox"/>
53				<input type="checkbox"/>	<input type="checkbox"/>		<input type="checkbox"/>	<input type="checkbox"/>
54						<input type="checkbox"/>		
55		<input type="checkbox"/>		<input type="checkbox"/>			<input type="checkbox"/>	<input type="checkbox"/>
56		<input type="checkbox"/>		<input type="checkbox"/>			<input type="checkbox"/>	<input type="checkbox"/>

Accesorios para limpiadoras de escaleras mecánicas

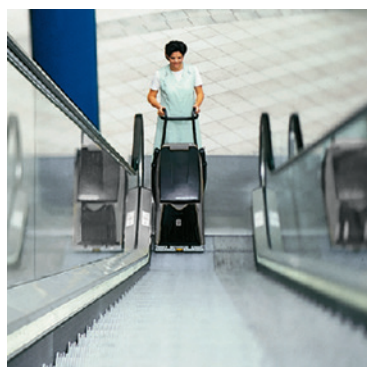

Hay disponibles peines de entrada y salida adecuados para los diferentes fabricantes de escaleras mecánicas. Estos peines impiden que la humedad penetre en la escalera mecánica.

		Ref. de pedido	Grado de dureza / Tipo de cepillo	Color	Número de unidades	Precio	Descripción
Cepillos							
Cepillos, estándar	1	6.680-002.0		blanco	2 Unidades		Cepillos.
	2	5.762-266.0	blando	blanco	1 Unidades		El equipo requiere 2 unidades. Para la limpieza en caso de suciedad normal.
Cepillos, duros	3	6.680-001.0	duro	antracita	2 Unidades		Cepillos.
Cepillos, cepillo de barrido	4	5.762-268.0		negro	1 Unidades		El equipo requiere 2 unidades.
Cepillos, duros	5	5.762-267.0	duro	negro	1 Unidades		El equipo requiere 2 unidades. Para la limpieza de suciedad incrustada en superficies resistentes.
Peines de entrada y salida							
Peines de entrada	6	6.371-321.0		naranja	2 Unidades		Marca Thyssen-Krupp, modelo FT 983.
Peines de salida	7	6.371-322.0		naranja	2 Unidades		
Peines de entrada	8	6.371-272.0		amarillo	2 Unidades		Marca Thyssen-Krupp, Fujitec.
Peines de salida	9	6.371-273.0		amarillo	2 Unidades		
Peines delanteros	10	6.369-509.0		gris	2 Unidades		Marcas Kone, O&K.
Peines finales	11	6.369-519.0		gris	2 Unidades		
Peines delanteros	12	6.369-510.0		negro	2 Unidades		Marcas OTIS, Thyssen-Krupp, FUJITEL, MONTGOMERY.
Peines finales	13	6.369-520.0		negro	2 Unidades		
Peines delanteros	14	6.369-511.0		verde	2 Unidades		Marcas Schindler, Westinghouse, MITSUBISHI.
Peines finales	15	6.369-521.0		verde	2 Unidades		
Peines delanteros	16	6.369-512.0		blanco	2 Unidades		Marcas CNIM, DONG YANG, HITACHI, TOSHIBA.
Peines finales	17	6.369-522.0		blanco	2 Unidades		
Peines delanteros	18	6.369-914.0		azul	2 Unidades		Marca OTIS, modelos 622 y 913.
Peines finales	19	6.369-915.0		azul	2 Unidades		
Otros							
Bolsas de filtro	20	6.680-003.0			10 Unidades		10 l.
Varilla de guía, estándar	21	5.032-932.0			1 Unidades		Riel guía estándar.
Rascador de ranuras	22	6.369-507.0			1 Unidades		Marca Kone y Schindler; para limpiar manualmente suciedad muy incrustada, como piedrecillas u otros.
	23	6.369-508.0			1 Unidades		Marca Thyssen y OTIS; para limpiar manualmente suciedad muy incrustada, como piedrecillas u otros.
Esponjas manuales							
Esponjas manuales	24	6.369-513.0	medio	verde	5 Unidades		Marca Kone, verdes, para limpiar manualmente superficies verticales.
	25	6.369-514.0	medio	verde	5 Unidades		Marca OTIS, para limpiar manualmente superficies verticales.
	26	6.369-515.0	medio	verde	5 Unidades		Marca Schindler, para limpiar manualmente superficies verticales.
	27	6.369-516.0	medio	verde	5 Unidades		Marca Thyssen, para limpiar manualmente superficies verticales.

■ Incluido en el equipo de serie. □ Accesorio opcional. En las páginas siguientes, encontrará más accesorios originales de Kärcher, así como detergentes.

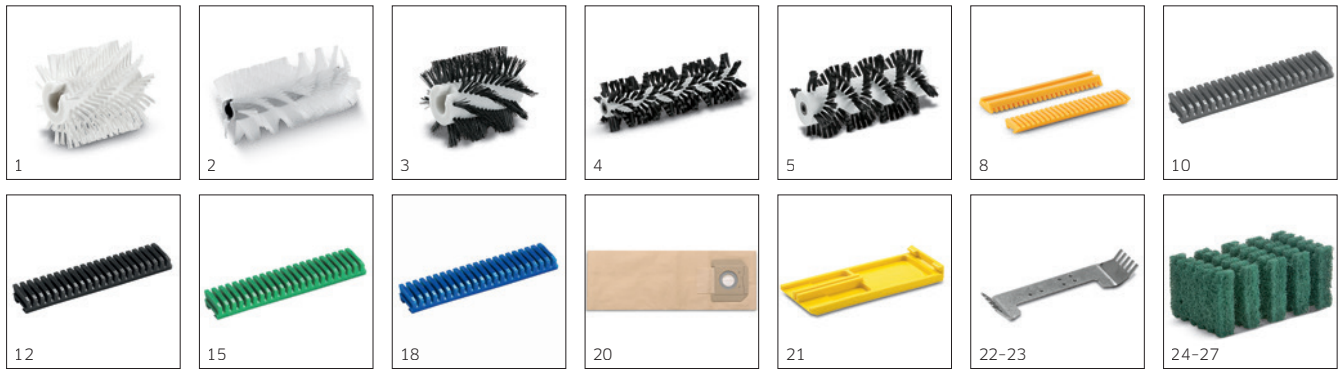

		BR 47/35 Esc	BR 45/10 Esc
1		<input type="checkbox"/>	<input checked="" type="checkbox"/>
2		<input checked="" type="checkbox"/>	<input type="checkbox"/>
3		<input type="checkbox"/>	<input type="checkbox"/>
4		<input checked="" type="checkbox"/>	<input type="checkbox"/>
5		<input type="checkbox"/>	<input type="checkbox"/>
6		<input type="checkbox"/>	<input type="checkbox"/>
7		<input type="checkbox"/>	<input type="checkbox"/>
8		<input type="checkbox"/>	<input type="checkbox"/>
9		<input type="checkbox"/>	<input type="checkbox"/>
10		<input type="checkbox"/>	<input type="checkbox"/>
11		<input type="checkbox"/>	<input type="checkbox"/>
12		<input type="checkbox"/>	<input type="checkbox"/>
13		<input type="checkbox"/>	<input type="checkbox"/>
14		<input type="checkbox"/>	<input type="checkbox"/>
15		<input type="checkbox"/>	<input type="checkbox"/>
16		<input type="checkbox"/>	<input type="checkbox"/>
17		<input type="checkbox"/>	<input type="checkbox"/>
18		<input type="checkbox"/>	<input type="checkbox"/>
19		<input type="checkbox"/>	<input type="checkbox"/>
20		<input type="checkbox"/>	<input checked="" type="checkbox"/>
21		<input checked="" type="checkbox"/>	<input type="checkbox"/>
22		<input type="checkbox"/>	<input type="checkbox"/>
23		<input type="checkbox"/>	<input type="checkbox"/>
24		<input type="checkbox"/>	<input type="checkbox"/>
25		<input type="checkbox"/>	<input type="checkbox"/>
26		<input type="checkbox"/>	<input type="checkbox"/>
27		<input type="checkbox"/>	<input type="checkbox"/>

Accesorios para limpiadoras de escaleras



Limpieza en profundidad, pulido, cristalización o enjabonado de diferentes tipos de suelos. Con los diferentes accesorios, puede ampliar enormemente la gama de aplicaciones del equipo.

		Ref. de pedido	Grado de dureza / Tipo de cepillo	Diámetro	Color	Número de unidades	Precio	Descripción
Cepillos circulares para BD								
Cepillo de pulido, blando	1	6.994-114.0	blando	170 mm	natural	1 Unidades		Para pulir.
Cepillo para champú	2	6.994-115.0	semiblando	170 mm	azul	1 Unidades		Para moquetas y alfombras.
Cepillo circular, medio	3	6.994-112.0	medio	170 mm	rojo	1 Unidades		Para todas las superficies.
Cepillo en ángulo, medio, 170 mm	4	6.994-127.0	medio	170 mm	rojo	1 Unidades		Para un mejor acceso a rincones, para todas las superficies.
Cepillo circular, duro	5	6.994-113.0	duro	170 mm	verde	1 Unidades		Para la limpieza a fondo.
Cepillo en ángulo, duro, 170 mm	6	6.994-128.0	duro	170 mm	verde	1 Unidades		Para un mejor acceso a los rincones, para la limpieza a fondo.
Cepillo circular, blando	7	6.994-118.0	blando	200 mm	natural	1 Unidades		Para pulir, gran diámetro.
Cepillo circular, medio	8	6.994-116.0	medio	200 mm	rojo	1 Unidades		Para todas las superficies, gran diámetro.
Cepillo circular, duro	9	6.994-117.0	duro	200 mm	negro	1 Unidades		Para la limpieza a fondo, gran diámetro.
Platos impulsores								
Platos impulsores	10	6.994-119.0		170 mm		1 Unidades		
Cepillos de esponja								
Cepillos de esponja	11	6.994-120.0	muy blando	170 mm	blanco	1 Unidades		Sin granulado, para pulir el suelo.
	12	6.994-126.0	blando	170 mm	blanco	1 Unidades		Con aplicación de lana para pulido.
	13	6.994-124.0	blando	170 mm	beige	1 Unidades		Con ligero granulado, para pulir suelos.
	14	6.994-122.0	semiblando	170 mm	rojo	1 Unidades		Para la limpieza de todo tipo de suelos.
	15	6.994-123.0	semiduro	170 mm	verde	1 Unidades		Para suelos muy sucios y la limpieza a fondo.
	16	6.994-121.0	duro	170 mm	negro	1 Unidades		Para la suciedad muy incrustada y la limpieza a fondo.
Pad de granulado de diamante								
Cepillo de esponja de diamante, blanco	17	6.371-242.0	basto	160 mm	blanco	5 Unidades		Para la limpieza general / el reacondicionado. Elimina pequeños arañazos y produce una superficie limpia y sedosa. Como preparación para el cepillo de esponja amarillo. Como pad de cristalización para la cristalización básica.
Cepillo de esponja de diamante, amarillo	18	6.371-243.0	medio	160 mm	amarillo	5 Unidades		Para la limpieza general / el reacondicionado. Elimina los arañazos más finos para obtener una superficie todavía más homogénea y brillante. Como preparación para el cepillo de esponja de diamante verde. Como pad de cristalización para la cristalización reluciente.
Cepillo de esponja de diamante, verde	19	6.371-241.0	fino	160 mm	verde	5 Unidades		Para el pulido de superficies laminadas abrigantadas y para el pulido rápido de terrazo y superficies de piedra natural. Para la limpieza de mantenimiento tras la utilización de los cepillos de esponja blanco y amarillo.
Otros								
Protección contra salpicaduras	20	6.994-129.0				1 Unidades		Impide las salpicaduras del grupo de limpieza a máxima velocidad. Para cepillos de 170 o 200 mm de diámetro.
Botella pulverizadora por bombeo, 1 l	21	6.394-409.0			amarillo	1 Unidades		Para pulverizar cómodamente durante la limpieza o la cristalización.

Accesorio opcional. En las páginas siguientes, encontrará más accesorios originales de Kärcher, así como detergentes.

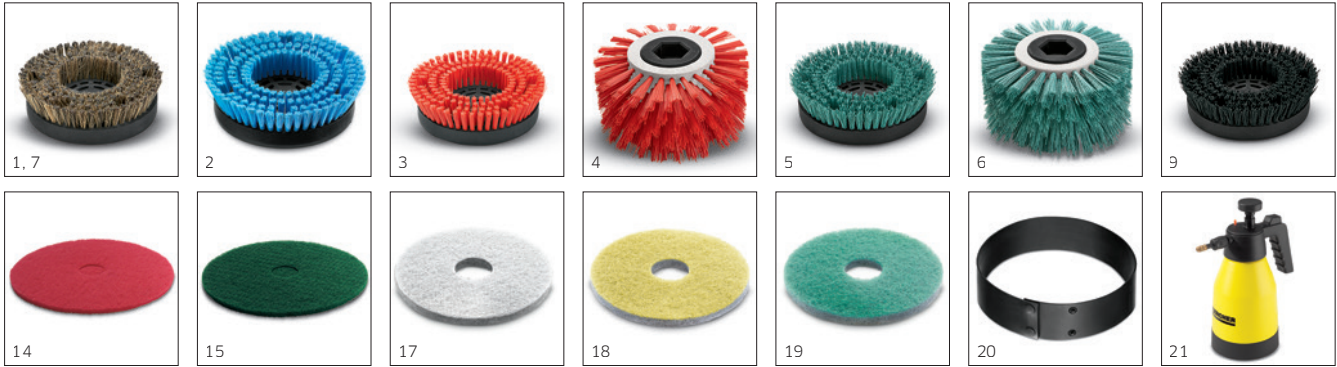

			BD 17/5 C
1			<input type="checkbox"/>
2			<input type="checkbox"/>
3			<input type="checkbox"/>
4			<input type="checkbox"/>
5			<input type="checkbox"/>
6			<input type="checkbox"/>
7			<input type="checkbox"/>
8			<input type="checkbox"/>
9			<input type="checkbox"/>
10			<input type="checkbox"/>
11			<input type="checkbox"/>
12			<input type="checkbox"/>
13			<input type="checkbox"/>
14			<input type="checkbox"/>
15			<input type="checkbox"/>
16			<input type="checkbox"/>
17			<input type="checkbox"/>
18			<input type="checkbox"/>
19			<input type="checkbox"/>
20			<input type="checkbox"/>
21			<input type="checkbox"/>

		Ref. de pedido	Grado de dureza / Tipo de cepillo	Diámetro	Color	Número de unidades	Precio	Descripción
Depósito para agua limpia, 3,5 l	22	6.994-130.0				1 Unidades		Insertable; para la limpieza a fondo y de mantenimiento.
Depósito para agua limpia, 5 l, con barra de guía	23	6.994-131.0				1 Unidades		Para trabajar cómodamente de pie, incl. depósito de agua limpia.
Cable de prolongación	24	6.647-022.0				1 Unidades		20 m.

Accesorio opcional. En las páginas siguientes, encontrará más accesorios originales de Kärcher, así como detergentes.

Accesorios para pulidoras

FREGADORAS DE SUELOS



Un pulido ultrarrápido eficaz se consigue con los accesorios adecuados. En función de la aplicación, hay diferentes cepillos de esponja con distintos grados de dureza.

		Ref. de pedido	Grado de dureza / Tipo de cepillo	Diámetro	Color	Número de unidades	Precio	Descripción
Cepillos de esponja								
Cepillo de esponja	1	6.371-146.0	blando	500 mm	beige / natural	5 Unidades		Con cerdas naturales, para pulir. También elimina muy bien las marcas de tacones.
	2	6.369-468.0	blando	508 mm	beige	5 Unidades		Con ligero granulado, para pulir suelos.
	3	6.369-079.0	semiblando	508 mm	rojo	5 Unidades		Para la limpieza de todo tipo de suelos.
	4	6.371-320.0	blando	508 mm	blanco	5 Unidades		Sin granulado, para pulir el suelo. Adecuado para D 51.
Otros								
Bolsas de filtro	5	8.633-398.0				10 Unidades		Adecuado para BDP 50/2000 RS.
Botella pulverizadora por bombeo, 1 l	6	6.394-409.0			amarillo	1 Unidades		Para pulverizar cómodamente durante la limpieza o la cristalización.
Unidad para pulverizado previo	7	6.670-020.0				1 Unidades		Para aplicar el Spray Cleaner cómodamente.
Baterías								
Batería	8	6.654-093.0				1 Unidades		Batería de accionamiento con técnica de gel sin mantenimiento. Con 12 V / 76 Ah (5 h). Para los equipos de 24 V se requieren 2 baterías; para los equipos de 36 V se requieren 3 unidades.
	9	6.654-291.0				1 Unidades		Se requieren tres unidades.
Cargadores								
Cargador	10	6.654-276.0				1 Unidades		Cargador con 36 V / 12 A de tensión, adecuado para BD 50/40 RS Bp Pack. Para 3 baterías 6.654-093.0.
	11	6.654-292.0				1 Unidades		Para baterías sin mantenimiento de 36 V con 198 Ah (por ejemplo, para 6.654-291.0).

■ Incluido en el equipo de serie. □ Accesorio opcional. En las páginas siguientes, encontrará más accesorios originales de Kärcher, así como detergentes.







		BDP 50/2000 RS Bp Pack	BDP 50/2000 RS Bp	BDP 50/1500 C
1		<input type="checkbox"/>	<input type="checkbox"/>	<input type="checkbox"/>
2		<input type="checkbox"/>	<input type="checkbox"/>	<input type="checkbox"/>
3		<input type="checkbox"/>	<input type="checkbox"/>	<input type="checkbox"/>
4		<input type="checkbox"/>	<input type="checkbox"/>	<input type="checkbox"/>
5		<input type="checkbox"/>	<input type="checkbox"/>	
6				<input type="checkbox"/>
7				<input type="checkbox"/>
8		<input checked="" type="checkbox"/>	<input type="checkbox"/>	
9			<input type="checkbox"/>	
10		<input checked="" type="checkbox"/>	<input type="checkbox"/>	
11			<input type="checkbox"/>	









Detergentes para la limpieza y conservación de los suelos

Los detergentes de Kärcher poseen un alto grado de eficacia y ayudan a realizar el trabajo de forma más fácil, rápida y cómoda. Se consigue así el máximo rendimiento de limpieza con menos fuerza y en menos tiempo. En el sistema de limpieza de Kärcher, los distintos equipos, accesorios y detergentes están perfectamente adaptados entre sí. Garantizan así la óptima protección de los equipos de limpieza, al mismo tiempo que protegen la superficie por limpiar



Descripción del producto	Aplicación	Aplicación previa	Dosificación	Propiedades	Tamaño del bidón	Ref. de pedido / UE	Precio	
Decapante								
 <p>Limpiador básico Intensivo Extra RM 752 ASF Limpiador básico especialmente potente, idóneo para la eliminación de suciedad incrustada y capas de superficies álcalis. Elimina incluso las capas más resistentes de aceite, grasa y mineral.</p>	Limpieza a fondo (capa conservante) Limpieza a fondo (suciedad)		20-50 %	alcalino Valor pH: 13.2	10 l	1	6.295-813.0	
			5-20 %			200 l	1	6.295-814.0
						1000 l	1	6.295-815.0
		NOVEDAD	FIGA tested 01/14					
 <p>Limpiador básico RM 754 ASF Limpiador básico de gran eficiencia para el decapado ligero de capas de cera y polímeros de suelos en base agua y suelos sensibles a los álcalis. No es necesario aclarar después.</p>	Limpieza a fondo (capa conservante) Limpieza a fondo (suciedad) Limpieza de mantenimiento		15-50 %	débilmente alcalino Valor pH: 10.5	10 l	1	6.295-811.0	
			10-20 %			200 l	1	6.295-812.0
			1-3 %					
		NOVEDAD	FIGA tested 01/14					
Recubrimientos								
 <p>Protección contra dispersión Extra RM 782 Recubrimiento de polímeros especialmente robusto para suelos agua. Excelente -potencia de recubrimiento, Alta resistencia a alcohol y líquidos desinfectantes.</p>	Recubrimiento		pur	débilmente alcalino Valor pH: 8.6	5 l	2	6.295-816.0	
		NOVEDAD	FIGA tested 01/14					
 <p>Dispersión de conservación RM 784 Dispersión de polímeros para la primera limpieza y la limpieza de mantenimiento de recubrimientos de suelo. Crea una película protectora que repele la suciedad, evita resbalones y resistente al desgaste.</p>	Recubrimiento Limpiador en spray Saneamiento por fregado Cuidado por fregado		pur	neutro Valor pH: 7.6	5 l	2	6.295-817.0	
			20-30 %					
			30-50 % 1-3 %					
		NOVEDAD	FIGA tested 01/14					
Limpieza de mantenimiento y abrillantado de suelos elásticos								
 <p>Detergente Extra RM 780 Potente agente limpiador y de cuidado para la limpieza de mantenimiento de todos los recubrimientos elásticos o duros resistentes al agua. Especialmente adecuado para gimnasios y pabellones polideportivos, conforme a un estudio técnico de las propiedades antideslizantes realizado según la norma DIN V 18032-2:2001-04. RM 780 tiene escasa propensión a formar espuma y no forma rayas al secarse.</p>	Limpieza de mantenimiento Manual		0,5-2 %	débilmente alcalino Valor pH: 9	2,5 l	4	6.295-580.0	
			1-3 %			10 l	1	6.294-997.0
						20 l	1	6.295-468.0
		NOVEDAD	FIGA tested 01/14					

■ Sin triacetato de nitrilo (NTA).





Descripción del producto	Aplicación	Aplicación previa	Dosificación	Propiedades	Tamaño del bidón			Ref. de pedido / unidades	Precio
					l	UE			
 <p>Detergente RM 746 Activo detergente jabonoso neutro. Genera una película conservante anti-deslizante y que repele la suciedad. Fácil abrillantado. Proporciona un brillo radiante.</p>	Limpieza de mantenimiento Manual		1-3 %	débilmente alcalino	10 l	■ 1	6.295-156.0		
			1-3 %	Valor pH: 9.2	200 l	■ 1	6.295-465.0		
 <p>Limpiador en spray RM 748 Emulsión de pulverización antideslizante para todo tipo de superficies resistentes revestidas. Restaura y refresca las superficies con capas de revestimiento. Elimina huellas de pisadas y de tacones y actúa de antideslizante.</p>	Limpieza		Undiluted (5 ml/m ²)	débilmente alcalino Valor pH: 8.5	10 l	■ 1	6.295-162.0		
Limpieza a fondo y de mantenimiento de superficies resistentes									
 <p>Limpiador de suelos universal RM 743 ASF Limpiador universal para la limpieza de recubrimiento de suelos elásticos y superficies resistentes. Es adecuado para la limpieza sin rayas de suelos de linóleo o azulejos de gres cerámico fino. Con escasa formación de espuma. Sin tensioactivos y de precipitación fácil.</p>	Limpieza de mantenimiento Manual		0,5-2 %	débilmente alcalino	1 l	■ 6	6.295-293.0		
			0,5-2 %	Valor pH: 10.5					
 <p>Abrillantador de suelos RM 730 ASF Abrillantador de suelos con mínima formación de espuma para todo tipo de suelos elásticos y duros muy brillantes. Especialmente adecuado para la limpieza de suelos de piedra muy brillantes. RM 730 ASF no deja rayas al secarse.</p>	Fregadoras-aspiradoras para limpieza a fondo Fregadoras-aspiradoras para limpieza de mantenimiento Manual		10-25 %	débilmente alcalino Valor pH: 10.8	1 l	■ 6	6.295-491.0		
			1-3 % 1 %						
 <p>Detergente básico para suelos RM 69 ASF ecoeficiencia Potente detergente para la limpieza eficaz de suciedad incrustada de grasa, aceite, hollín y minerales en suelos normales o revestimientos industriales. La fórmula ecoeficiencia garantiza un alto rendimiento, una gran capacidad de limpieza y un respeto total con el medio ambiente.</p>	Limpieza a fondo Fregadoras-aspiradoras para limpieza a fondo (ecoeficiencia) Limpieza de mantenimiento Fregadoras-aspiradoras para limpieza de mantenimiento Manual		10-25 %	alcalino Valor pH: 12.2	2,5 l	■ 4	6.295-650.0		
					10 l	■ 1	6.295-651.0		
			7-20 %		20 l	■ 1	6.295-652.0		
			0,5-1 %		200 l	■ 1	6.295-653.0		
 <p>Detergente básico para suelos RM 69 ASF Potente detergente para la limpieza eficaz de suciedad incrustada de grasa, aceite, hollín y minerales en suelos normales o revestimientos industriales.</p>	Limpieza a fondo Limpieza de mantenimiento Manual		10-25 %	alcalino Valor pH: 12.1	2,5 l	■ 4	6.295-582.0		
			0,5-1 %		10 l	■ 1	6.295-120.0		
			0,5-1 %		20 l	■ 1	6.295-415.0		
					200 l	■ 1	6.295-416.0		
 <p>Abrillantador de suelos de mínima formación de espuma RM 755 ASF Abrillantador de suelos con escasa formación de espuma y frescura de limón para todo tipo de suelos resistentes. RM 755 ES ASF se seca sin dejar rayas. Especialmente adecuado para suelos de piedra relucientes.</p>	Limpieza a fondo Limpieza de mantenimiento Manual		10-25 %	alcalino Valor pH: 12	2,5 l	■ 4	6.295-846.0		
			1-3 %		10 l	■ 1	6.295-174.0		
			1 %		20 l	■ 1	6.295-409.0		
					200 l	■ 1	6.295-176.0		
 <p>Agente básico de limpieza intensiva RM 750 ASF, sin NTA Potente limpiador básico que elimina la suciedad incrustada de grasa, aceite, hollín, sangre y albúmina. Con escasa formación de espuma. Especialmente adecuado para la limpieza automática de suelos, así como para aplicar con accesorios de limpieza de grandes superficies. Sin NTA.</p>	Limpiadoras de alta presión 1+3 Fregadora-aspiradora: decisión Fregadoras-aspiradoras para limpieza a fondo Manual		1-5 %	alcalino Valor pH: 13.7	10 l	■ 1	6.295-539.0		
			10-50 % 5-50 % 5-50 %		200 l	■ 1	6.295-540.0		
 <p>Limpiador básico intensivo Extra RM 752 ASF Limpiador básico especialmente potente, idóneo para la eliminación de suciedad incrustada y capas de superficies álcalis. Elimina incluso las capas más resistentes de aceite, grasa y mineral.</p>	Limpieza a fondo (capa conservante) Limpieza a fondo (suciedad)		20-50 %	alcalino Valor pH: 13.2	10 l	■ 1	6.295-813.0		
					200 l	■ 1	6.295-814.0		
			5-20 %		1000 l	■ 1	6.295-815.0		
 <p>Limpiador básico RM 754 ASF Limpiador básico de gran eficiencia para el decapado ligero de capas de cera y polímeros de suelos en base agua y suelos sensibles a los álcalis. No es necesario aclarar después.</p>	Limpieza a fondo (capa conservante) Limpieza a fondo (suciedad) Limpieza de mantenimiento		15-50 %	débilmente alcalino Valor pH: 10.5	10 l	■ 1	6.295-811.0		
			10-20 %		200 l	■ 1	6.295-812.0		
			1-3 %						



■ Sin triacetato de nitrilo (NTA).

Descripción del producto	Aplicación	Aplicación previa	Dosificación	Propiedades	Tamaño del bidón	Ref. de pedido / unidades		Precio
						UE		
 <p>Limpiador para gres cerámico fino RM 753 ASF El limpiador especial para todas los azulejos de gres cerámico fino desincrusta eficazmente restos de grasa, aceite y minerales. No afecta al efecto antideslizante del azulejo de gres cerámico fino. Sin tensioactivos y de precipitación fácil.</p>	Limpieza a fondo		5-20 %	débilmente	2,5 l	■	4	6.295-587.0
	Limpieza de mantenimiento		3-5 %	alcalino	10 l	■	1	6.295-082.0
	Manual		3 %	Valor pH: 10.5				
 <p>Detergente básico para suelos, ácido RM 751 Limpiador base ácido para fregadoras de suelos. Elimina residuos de cemento, incrustaciones y restos de cal, óxido, depósitos cristalinos de la cerveza y depósitos de albúmina de la leche. Es especialmente eficaz para la limpieza final de obras.</p>	Limpieza a fondo		5-25 %	ácido	2,5 l	■	4	6.295-586.0
	Limpieza de mantenimiento		1-5 %	Valor pH: 0.7	10 l	■	1	6.295-129.0
	Manual		0,5-1 %		200 l	■	1	6.295-130.0
 <p>Limpiador universal, sin tensioactivos, RM 770 Potente limpiador universal sin tensioactivos para todos los tejidos, recubrimientos de suelos elásticos y duros, así como techos y paredes. Disuelve la suciedad más incrustada de aceite, grasa y nicotina. Tarda bastante más en volverse a ensuciar: se prolongan los intervalos de limpieza.</p>	Equipos pulverizadores		5-50 %	débilmente	1 l	■	6	6.295-489.0
	Manual		5-50 %	alcalino				
	Equipos de pulverización y aspiración combinadas		12,5 %	Valor pH: 8.6				
	Equipos de un disco		5-12 %					
Aplicaciones especiales								
 <p>Agente eliminador de marcas de abrasión y neumáticos RM 776, sin NTA Limpiador especial de alta eficacia para eliminar marcas de abrasión de goma y de vehículos industriales. Elimina de forma eficaz también suciedad incrustada de aceite y hollín, así como revestimientos de cera y de polímeros. Elimina de forma eficaz restos de cola.</p>	Limpieza a fondo		pur (40 ml/m ²)	alcalino	10 l	■	1	6.295-545.0
				Valor pH: 13.3	20 l	■	1	6.295-546.0
					200 l	■	1	6.295-572.0
 <p>Agente líquido para cristalización RM 749 Agente cristalizador para tratar y endurecer suelos de mármol, terrazo y hormigón granulado. El suelo cristalizado es más duro y resistente.</p>	Cristalización		pur (10 ml/m ²)	ácido	10 l	■	1	6.295-284.0
				Valor pH: 0.8				
 <p>Agente para cristalizado brillante, en polvo RM 775 Agente cristalizador para tratar y endurecer los suelos de mármol y terrazo. Después de la cristalización, el suelo queda reluciente y presenta una mayor dureza y resistencia.</p>	Cristalización		pur (30 g/m ²)	ácido	5 kg	■	1	6.295-117.0
				Valor pH: 1.4				
 <p>Detergente para escaleras mecánicas, neutro, RM 758 ASF Agente de limpieza intensiva para superficies duras de escaleras mecánicas y andenes rodantes. Resistente a la corrosión, por lo que protege el equipo y los materiales de las escaleras mecánicas. Elimina la suciedad de grasa, aceite y minerales. Adecuado para escaleras mecánicas de Krone, Otis, Fujitel, Schindler, Mitsubishi, CNIM, DONG, YANG, HITACHI y TOSHIBA, entre otras.</p>	Limpieza de escaleras mecánicas		10-40 %	neutro	20 l	■	1	6.295-408.0
				Valor pH: 6.7				

■ Sin triacetato de nitrilo (NTA).

Descripción del producto	Aplicación	Volumen total	Presión	Peso	Tamaño	Ref. de pedido / unidades		Precio
						VE		
Consejos de aplicación y dosificación								
 <p>Sistema de dosificación DS 2 Dosificador para preparar el grupo de limpieza. Dosificación del 0,3 al 25 %. Posee un elevado caudal de 14 l/min. Con bloqueo antirretorno según la norma DIN EN 1717. Homologado por la DVGW (Asociación alemana de técnicos de instalación de conducciones de gas y agua).</p>	Para cargar los depósitos de las fregadoras de suelos y los cubos para la limpieza manual, así como para preparar las mezclas previas para la limpieza con limpiadoras de alta presión HD/HDS.					1	6.394-653.0	
 <p>Sistema de dosificación de detergente DS 3 Dosificador para preparar el grupo de limpieza. Dosificación del 0,2 al 13,5 %. Con bloqueo antirretorno según la norma DIN EN 1717.</p>	Se puede empalmar directamente en el grifo de agua. El depósito de agua limpia se llena con la mezcla de agua y detergente ajustada previamente. También compatible con el JDM del sistema de llenado.					1	2.641-811.0	
 <p>Grifo para bidones</p>	Para extraer detergente de forma dosificada de los bidones.				Bidón de 10 l	1	6.394-758.0	
					Bidón de 20 l	1	6.394-759.0	
 <p>Grifo del barril</p>	Para extraer detergente de forma dosificada de los bidones.				Barriles de 200 l	1	6.412-438.0	
 <p>Bomba sumergible de suspensión</p>	Para extraer de forma dosificada y segura detergentes de todos los barriles de 200 l.				Barriles de 200 l	1	6.291-108.0	
 <p>Botella pulverizadora</p>	Para pulverizar de forma cómoda durante la limpieza o la cristalización.	1 l				1	6.394-409.0	
 <p>Pulverizador de detergente</p>	Pulverizador de detergente ligero y manejable, con recipiente de plástico estable y cómoda correa de transporte para la aplicación de detergentes y desinfectantes.	5 l	3 bar	1,8 kg		1	6.394-255.0	
 <p>Pulverizador de detergente EK 1</p>	Móvil y compacto: el equipo pulverizador de baja presión para la aplicación eficaz de detergente en superficies grandes. Con bomba manual integrada, asa de bomba ergonómica y control de nivel de llenado.	10 l	0,5-6 bar	4,7 kg		1	6.394-628.0	
<p>Lanza telescópica</p>	Accesorios para el pulverizador de detergente EK 1. Extensible de 860 mm a 1520 mm incl. boquilla.					1	6.393-313.0	

■ Sin triacetato de nitrilo (NTA).



Suministros Industriales del Tajo, S.A.

C/ Jarama 52, Polígono Industrial, 45007 Toledo (Spain)

Telf: (34) 925 23 22 00

Fax: (34) 925 23 21 47

sitasa@sitasa.com

www.sitasa.com

